

Вентиляторы крышные серии РОКС-ВКРС-ДУ, РОКС-ВКРФ-ДУ



Вентиляторы крышные радиальные для противопожарных систем дымоудаления (ППД-систем) с выходом потока воздуха в стороны РОКС-ВКРС-ДУ и вверх РОКС-ВКРФ-ДУ представляют собой крышные радиальные вентиляторы низкого давления, одностороннего всасывания, с рабочими лопатками загнутыми назад, устанавливаемые на кровле здания на стаканы монтажные типа СОМ.

Вентиляторы выпускают с двумя типами рабочих колес РК635 и РК935 с различными расходными характеристиками.

Вентиляторы выпускают в двух исполнениях ДУ400 и ДУ600, что подтверждено соответствующим сертификатом.

Габаритные и присоединительные размеры

Габаритные и присоединительные размеры вентиляторов РОКС-ВКРС-ДУ

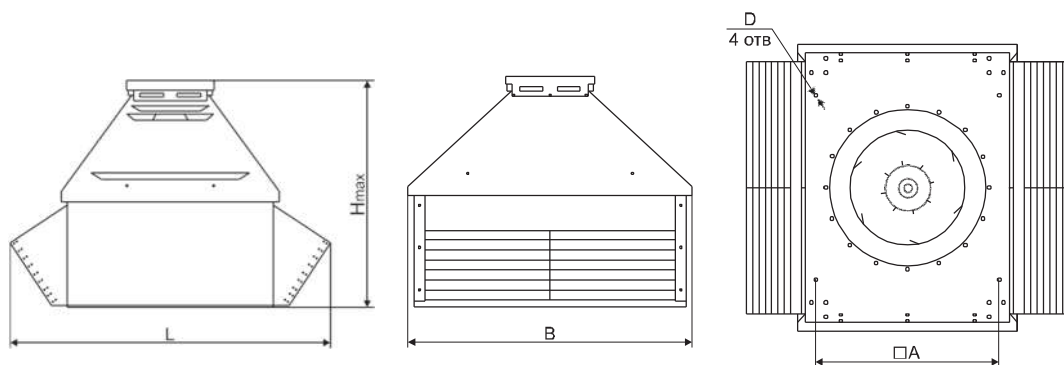

Габаритные и присоединительные размеры вентиляторов РОКС-ВКРФ-ДУ

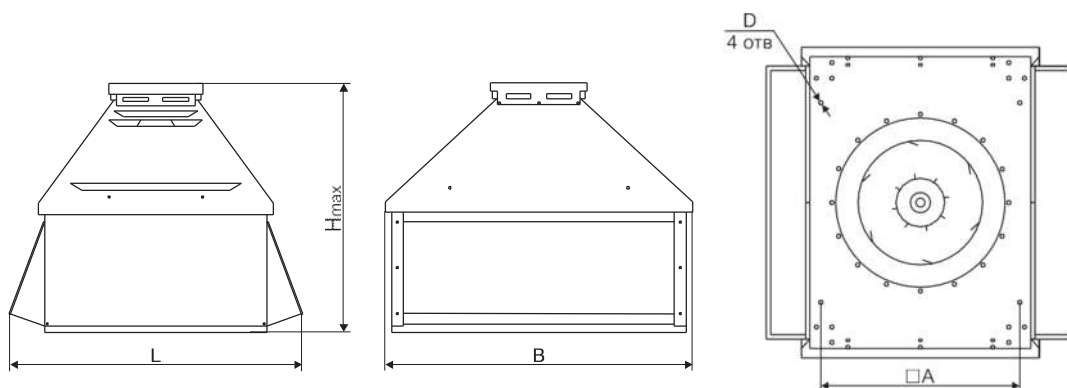

Наименование	A, мм	B, мм	D, мм	H max, мм	L, мм
РОКС-ВКРС-3,55 / РОКС-ВКРФ-3,55	480	765	14	627	940
РОКС-ВКРС-4,0 / РОКС-ВКРФ-4,0	530	828	14	711	984
РОКС-ВКРС-4,5 / РОКС-ВКРФ-4,5	580	892	14	688	1034
РОКС-ВКРС-5,0 / РОКС-ВКРФ-5,0	630	958	14	800	1084
РОКС-ВКРС-5,6 / РОКС-ВКРФ-5,6	690	1038	14	838	1144
РОКС-ВКРС-6,3 / РОКС-ВКРФ-6,3	755	1111	14	960	1313
РОКС-ВКРС-7,1 / РОКС-ВКРФ-7,1	840	1255	14	1156	1480
РОКС-ВКРС-8,0 / РОКС-ВКРФ-8,0	1005	1472	16	1112	1690
РОКС-ВКРС-9,0 / РОКС-ВКРФ-9,0	1050	1525	16	1275	1730
РОКС-ВКРС-10,0 / РОКС-ВКРФ-10,0	1220	1752	16	1475	1980
РОКС-ВКРС-11,2 / РОКС-ВКРФ-11,2	1350	1975	16	1501	2030
РОКС-ВКРС-12,5 / РОКС-ВКРФ-12,5	1505	2132	18	1629	2185

Область аэродинамических параметров

Сводные аэродинамические характеристики вентиляторов с колесом РК635

Сводная аэродинамическая характеристика вентиляторов РОКС-ВКРС-ДУ, РОКС-ВКРФ-ДУ № 4,0 - 4,5

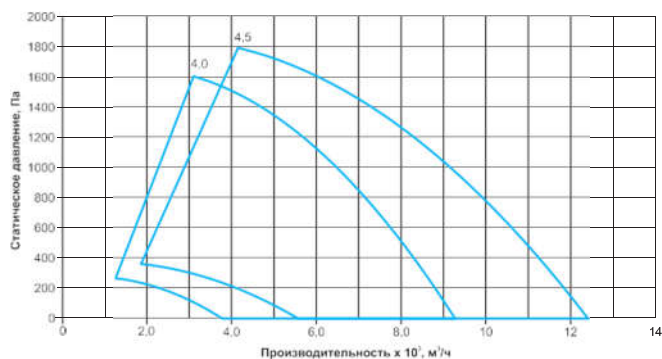

Сводная аэродинамическая характеристика вентиляторов РОКС-ВКРС-ДУ, РОКС-ВКРФ-ДУ № 5,0 - 6,3

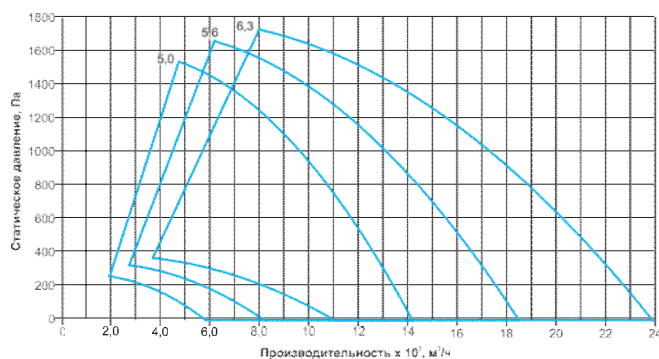

Сводная аэродинамическая характеристика вентиляторов РОКС-ВКРС-ДУ, РОКС-ВКРФ-ДУ № 7,1 - 9,0

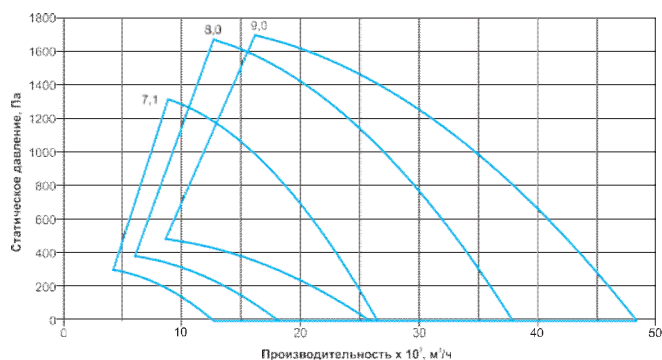

Сводная аэродинамическая характеристика вентиляторов РОКС-ВКРС-ДУ, РОКС-ВКРФ-ДУ № 10,0 - 12,5

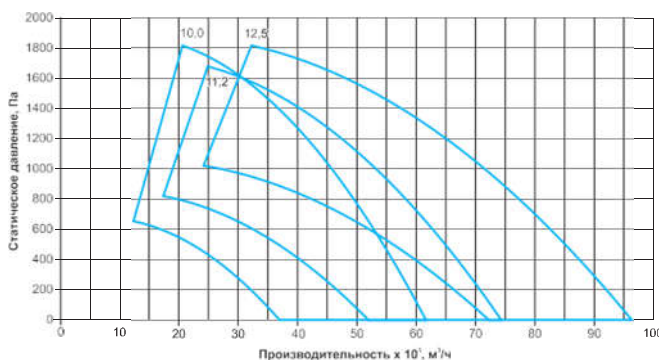

Сводные аэродинамические характеристики вентиляторов с колесом РК935

Сводная аэродинамическая характеристика вентиляторов РОКС-ВКРС-ДУ, РОКС-ВКРФ-ДУ № 4,0 - 4,5

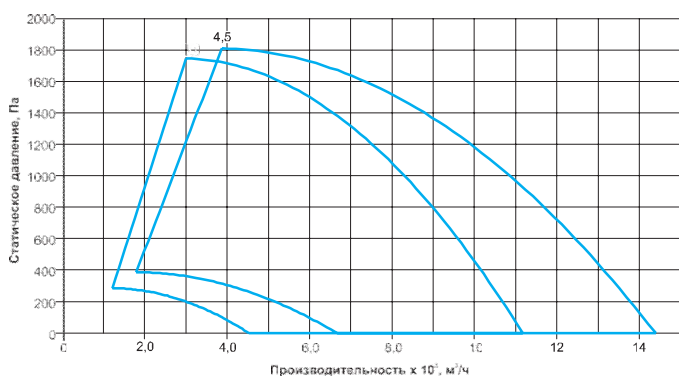

Сводная аэродинамическая характеристика вентиляторов РОКС-ВКРС-ДУ, РОКС-ВКРФ-ДУ № 5,0 - 6,3

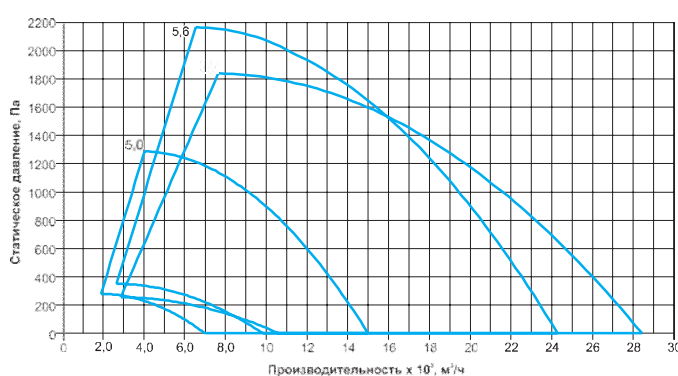

Сводная аэродинамическая характеристика вентиляторов РОКС-ВКРС-ДУ, РОКС-ВКРФ-ДУ № 7,1 - 9,0

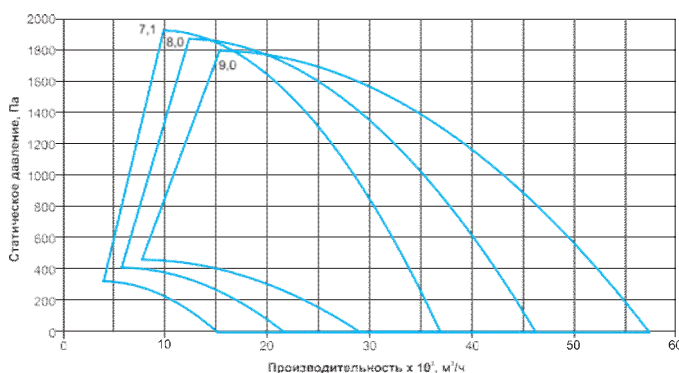

Сводная аэродинамическая характеристика вентиляторов РОКС-ВКРС-ДУ, РОКС-ВКРФ-ДУ № 10,0 - 12,5

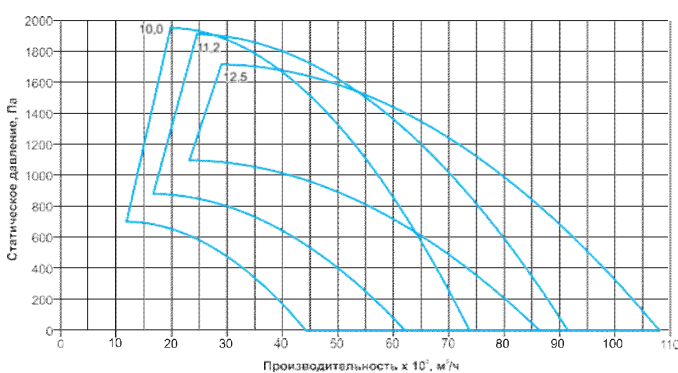

Технические характеристики

Технические характеристики РОКС-ВКРС-4,0-РК635-ДУ*, РОКС-ВКРФ-4,0-РК635-ДУ*

Наименование	N, кВт	n, об/мин	Масса max, кг	Ток при 380В, А
РОКС-ВКРС-4,0-ДУ400-РК635-ЧР-0,18/1000/220-380 РОКС-ВКРФ-4,0-ДУ400-РК635-ЧР-0,18/1000/220-380	0,18	1150	41	0,73
РОКС-ВКРС-4,0-ДУ400-РК635-ЧР-0,25/1500/220-380 РОКС-ВКРФ-4,0-ДУ400-РК635-ЧР-0,25/1500/220-380	0,25	1250	43	0,8
РОКС-ВКРС-4,0-ДУ400-РК635-0,37/1500/220-380 РОКС-ВКРФ-4,0-ДУ400-РК635-0,37/1500/220-380	0,37	1320	44	1,12
РОКС-ВКРС-4,0-ДУ400-РК635-ЧР-0,55/1500/220-380 РОКС-ВКРФ-4,0-ДУ400-РК635-ЧР-0,55/1500/220-380	0,55	1650	45	1,61
РОКС-ВКРС-4,0-ДУ400-РК635-ЧР-0,75/3000/220-380 РОКС-ВКРФ-4,0-ДУ400-РК635-ЧР-0,75/3000/220-380	0,75	1830	47	2,14
РОКС-ВКРС-4,0-ДУ400-РК635-ЧР-1,1/3000/220-380 РОКС-ВКРФ-4,0-ДУ400-РК635-ЧР-1,1/3000/220-380	1,1	2030	50	2,97
РОКС-ВКРС-4,0-ДУ400-РК635-ЧР-1,5/3000/220-380 РОКС-ВКРФ-4,0-ДУ400-РК635-ЧР-1,5/3000/220-380	1,5	2300	52	3,48
РОКС-ВКРС-4,0-ДУ400-РК635-ЧР-2,2/3000/220-380 РОКС-ВКРФ-4,0-ДУ400-РК635-ЧР-2,2/3000/220-380	2,2	2550	57	4,97
РОКС-ВКРС-4,0-ДУ400-РК635-3/3000/220-380 РОКС-ВКРФ-4,0-ДУ400-РК635-3/3000/220-380	3	2820	61	6,54

* Технические и шумовые характеристики РОКС-ВКРС-ДУ600 соответствуют РОКС-ВКРС-ДУ400, РОКС-ВКРФ-ДУ600 соответствуют РОКС-ВКРФ-ДУ400.

Аэродинамические характеристики РОКС-ВКРС-4,0-РК635-ДУ**, РОКС-ВКРФ-4,0-РК635-ДУ**

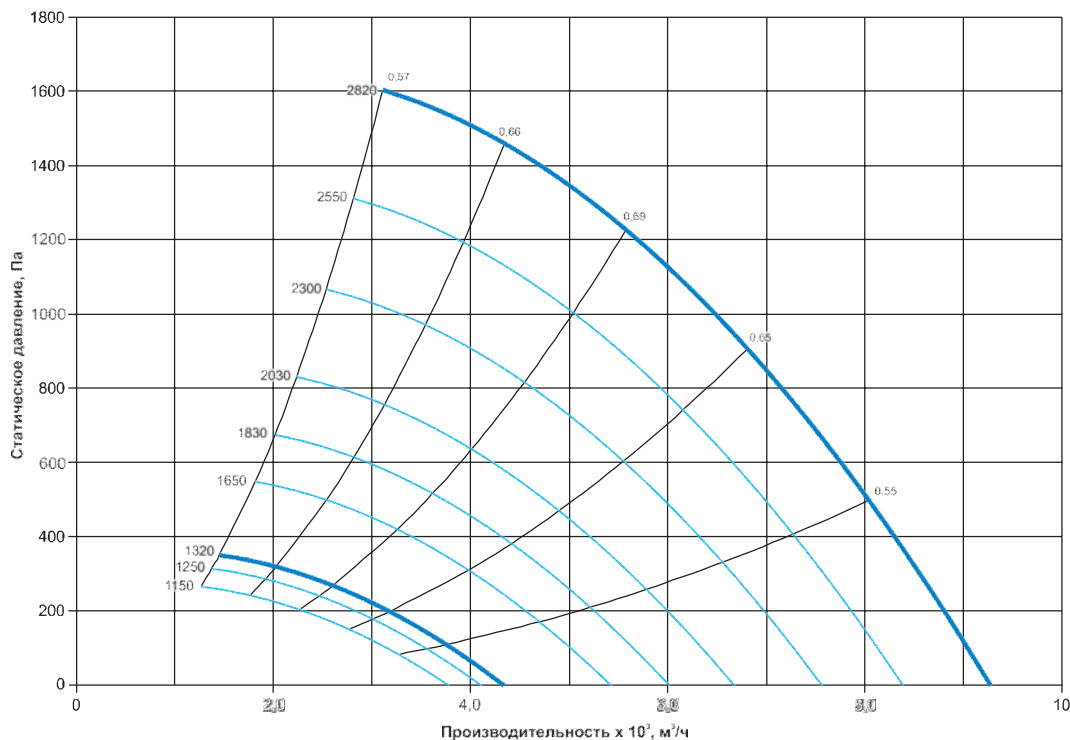

** Аэродинамические характеристики, приведенные в каталоге для моделей вентиляторов с частотным регулятором (ЧР) актуальны только при управлении вентилятором через щит автоматики ЩУВДУ с частотным регулятором.

Шумовые характеристики РОКС-ВКРС-4,0-РК635-ДУ*, РОКС-ВКРФ-4,0-РК635-ДУ*

Наименование	Уровень звуковой мощности, дБ в октавных полосах частот, Гц								Общий, дБа
	63	125	250	500	1000	2000	4000	8000	
РОКС-ВКРС-4,0-ДУ400-РК635-ЧР-0,18/1000/220-380	69	75	76	72	70	64	57	52	74
РОКС-ВКРС-4,0-ДУ400-РК635-ЧР-0,25/1500/220-380	71	77	78	74	72	66	59	54	76
РОКС-ВКРС-4,0-ДУ400-РК635-0,37/1500/220-380	72	78	79	75	73	67	60	55	77
РОКС-ВКРС-4,0-ДУ400-РК635-ЧР-0,55/1500/220-380	78	84	85	81	79	73	66	61	83
РОКС-ВКРС-4,0-ДУ400-РК635-ЧР-0,75/3000/220-380	81	87	88	84	82	76	69	64	86
РОКС-ВКРС-4,0-ДУ400-РК635-ЧР-1,1/3000/220-380	83	89	90	86	84	78	71	66	88
РОКС-ВКРС-4,0-ДУ400-РК635-ЧР-1,5/3000/220-380	87	93	94	90	88	82	75	70	92
РОКС-ВКРС-4,0-ДУ400-РК635-ЧР-2,2/3000/220-380	89	95	96	92	90	84	77	72	94
РОКС-ВКРС-4,0-ДУ400-РК635-3/3000/220-380	92	98	99	95	93	87	80	75	97

Технические характеристики РОКС-ВКРС-4,0-РК935-ДУ*, РОКС-ВКРФ-4,0-РК935-ДУ*

Наименование	N, кВт	n, об/мин	Масса max, кг	Ток при 380В, А
РОКС-ВКРС-4,0-ДУ400-РК935-ЧР-0,25/1500/220-380 РОКС-ВКРФ-4,0-ДУ400-РК935-ЧР-0,25/1500/220-380	0,25	1150	41	0,8
РОКС-ВКРС-4,0-ДУ400-РК935-0,37/1500/220-380 РОКС-ВКРФ-4,0-ДУ400-РК935-0,37/1500/220-380	0,37	1320	43	1,12
РОКС-ВКРС-4,0-ДУ400-РК935-ЧР-0,55/1500/220-380 РОКС-ВКРФ-4,0-ДУ400-РК935-ЧР-0,55/1500/220-380	0,55	1500	44	1,61
РОКС-ВКРС-4,0-ДУ400-РК935-ЧР-0,75/1500/220-380 РОКС-ВКРФ-4,0-ДУ400-РК935-ЧР-0,75/1500/220-380	0,75	1640	45	2,14
РОКС-ВКРС-4,0-ДУ400-РК935-ЧР-1,1/3000/220-380 РОКС-ВКРФ-4,0-ДУ400-РК935-ЧР-1,1/3000/220-380	1,1	1830	47	2,65
РОКС-ВКРС-4,0-ДУ400-РК935-ЧР-1,5/3000/220-380 РОКС-ВКРФ-4,0-ДУ400-РК935-ЧР-1,5/3000/220-380	1,5	2030	50	3,48
РОКС-ВКРС-4,0-ДУ400-РК935-ЧР-2,2/3000/220-380 РОКС-ВКРФ-4,0-ДУ400-РК935-ЧР-2,2/3000/220-380	2,2	2300	52	4,97
РОКС-ВКРС-4,0-ДУ400-РК935-ЧР-3/3000/220-380 РОКС-ВКРФ-4,0-ДУ400-РК935-ЧР-3/3000/220-380	3	2550	57	6,54
РОКС-ВКРС-4,0-ДУ400-РК935-4/3000/220-380 РОКС-ВКРФ-4,0-ДУ400-РК935-4/3000/220-380	4	2840	61	8,41

* Технические и шумовые характеристики РОКС-ВКРС-ДУ600 соответствуют РОКС-ВКРС-ДУ400, РОКС-ВКРФ-ДУ600 соответствуют РОКС-ВКРФ-ДУ400.

Аэродинамические характеристики РОКС-ВКРС-4,0-РК935-ДУ**, РОКС-ВКРФ-4,0-РК935-ДУ**

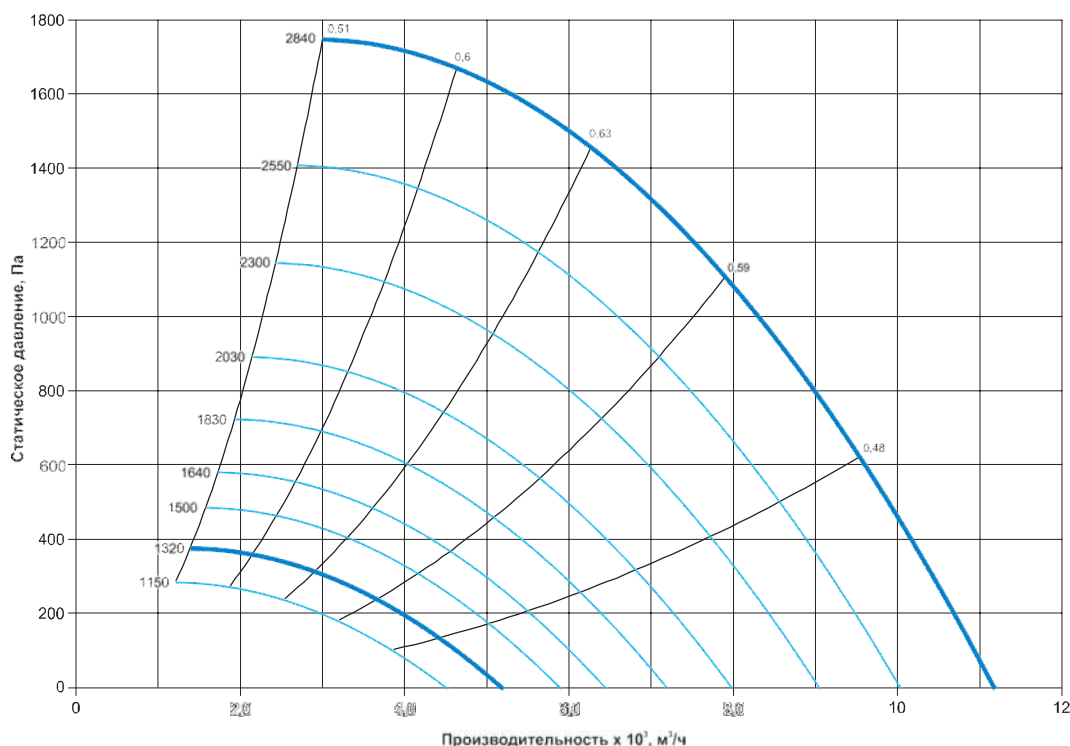

** Аэродинамические характеристики, приведенные в каталоге для моделей вентиляторов с частотным регулятором (ЧР) актуальны только при управлении вентилятором через щит автоматики ЩУВДУ с частотным регулятором.

Шумовые характеристики РОКС-ВКРС-4,0-РК935-ДУ*, РОКС-ВКРФ-4,0-РК935-ДУ*

Наименование	Уровень звуковой мощности, дБ в октавных полосах частот, Гц								Общий, дБа
	63	125	250	500	1000	2000	4000	8000	
РОКС-ВКРС-4,0-ДУ400-РК935-ЧР-0,25/1500/220-380	71	77	78	74	72	66	59	54	76
РОКС-ВКРС-4,0-ДУ400-РК935-0,37/1500/220-380	74	80	81	77	75	69	62	57	79
РОКС-ВКРС-4,0-ДУ400-РК935-ЧР-0,55/1500/220-380	78	84	85	81	79	73	66	61	83
РОКС-ВКРС-4,0-ДУ400-РК935-ЧР-0,75/1500/220-380	81	87	88	84	82	76	69	64	86
РОКС-ВКРС-4,0-ДУ400-РК935-ЧР-1,1/3000/220-380	83	89	90	86	84	78	71	66	88
РОКС-ВКРС-4,0-ДУ400-РК935-ЧР-1,5/3000/220-380	86	92	93	89	87	81	74	69	91
РОКС-ВКРС-4,0-ДУ400-РК935-ЧР-2,2/3000/220-380	89	95	96	92	90	84	77	72	94
РОКС-ВКРС-4,0-ДУ400-РК935-ЧР-3/3000/220-380	92	98	99	95	93	87	80	75	97
РОКС-ВКРС-4,0-ДУ400-РК935-4/3000/220-380	95	101	102	98	96	90	83	78	100

Технические характеристики РОКС-ВКРС-4,5-ПК635-ДУ*, РОКС-ВКРФ-4,5-ПК635-ДУ*

Наименование	N, кВт	n, об/мин	Масса max, кг	Ток при 380В, А
РОКС-ВКРС-4,5-ДУ400-ПК635-ЧР-0,37/1000/220-380 РОКС-ВКРФ-4,5-ДУ400-ПК635-ЧР-0,37/1000/220-380	0,37	1190	63	1,33
РОКС-ВКРС-4,5-ДУ400-ПК635-0,55/1500/220-380 РОКС-ВКРФ-4,5-ДУ400-ПК635-0,55/1500/220-380	0,55	1350	65	1,61
РОКС-ВКРС-4,5-ДУ400-ПК635-ЧР-0,75/1500/220-380 РОКС-ВКРФ-4,5-ДУ400-ПК635-ЧР-0,75/1500/220-380	0,75	1500	67	2,14
РОКС-ВКРС-4,5-ДУ400-ПК635-ЧР-1,1/3000/220-380 РОКС-ВКРФ-4,5-ДУ400-ПК635-ЧР-1,1/3000/220-380	1,1	1750	68	2,97
РОКС-ВКРС-4,5-ДУ400-ПК635-ЧР-1,5/3000/220-380 РОКС-ВКРФ-4,5-ДУ400-ПК635-ЧР-1,5/3000/220-380	1,5	1900	70	3,48
РОКС-ВКРС-4,5-ДУ400-ПК635-ЧР-2,2/3000/220-380 РОКС-ВКРФ-4,5-ДУ400-ПК635-ЧР-2,2/3000/220-380	2,2	2150	75	4,97
РОКС-ВКРС-4,5-ДУ400-ПК635-ЧР-3/3000/220-380 РОКС-ВКРФ-4,5-ДУ400-ПК635-ЧР-3/3000/220-380	3	2400	80	6,54
РОКС-ВКРС-4,5-ДУ400-ПК635-ЧР-4/3000/220-380 РОКС-ВКРФ-4,5-ДУ400-ПК635-ЧР-4/3000/220-380	4	2650	84	8,41

* Технические и шумовые характеристики РОКС-ВКРС-ДУ600 соответствуют РОКС-ВКРС-ДУ400, РОКС-ВКРФ-ДУ600 соответствуют РОКС-ВКРФ-ДУ400.

Аэродинамические характеристики РОКС-ВКРС-4,5-ПК635-ДУ**, РОКС-ВКРФ-4,5-ПК635-ДУ**

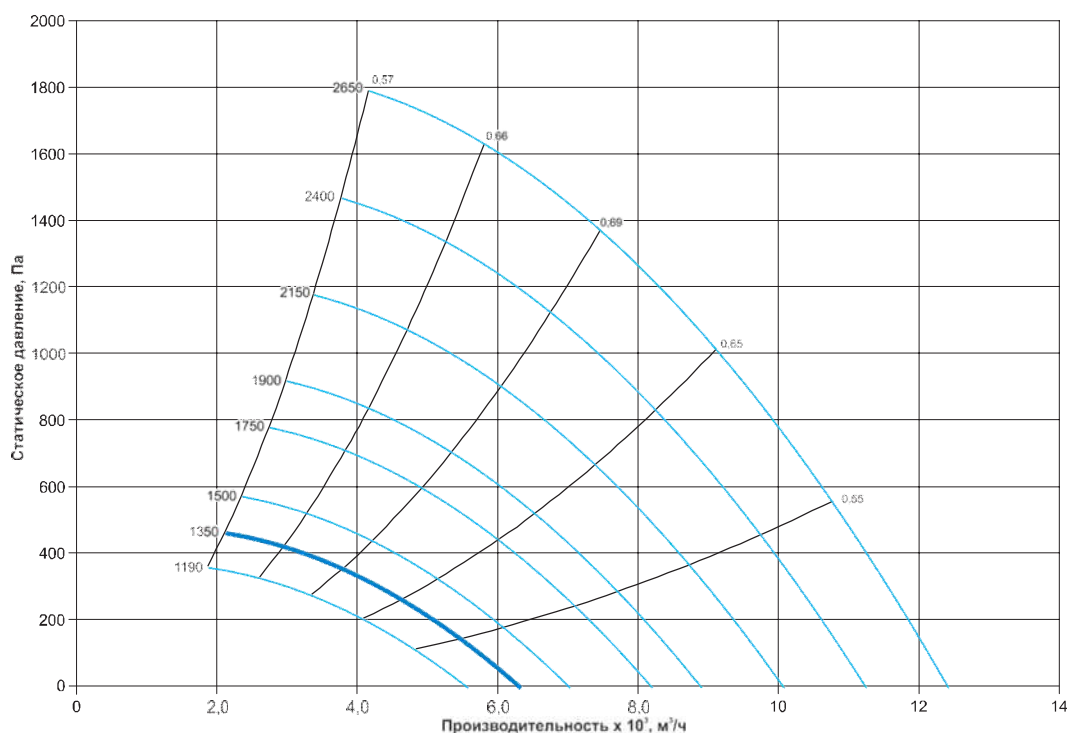

** Аэродинамические характеристики, приведенные в каталоге для моделей вентиляторов с частотным регулятором (ЧР) актуальны только при управлении вентилятором через щит автоматики ЩУВДУ с частотным регулятором.

Шумовые характеристики РОКС-ВКРС-4,5-ПК635-ДУ*, РОКС-ВКРФ-4,5-ПК635-ДУ*

Наименование	Уровень звуковой мощности, дБ в октавных полосах частот, Гц								Общий, дБа
	63	125	250	500	1000	2000	4000	8000	
РОКС-ВКРС-4,5-ДУ400-ПК635-ЧР-0,37/1000/220-380	74	80	81	77	75	69	62	57	79
РОКС-ВКРС-4,5-ДУ400-ПК635-0,55/1500/220-380	77	83	84	80	78	72	65	60	82
РОКС-ВКРС-4,5-ДУ400-ПК635-ЧР-0,75/1500/220-380	80	86	87	83	81	75	68	63	85
РОКС-ВКРС-4,5-ДУ400-ПК635-ЧР-1,1/3000/220-380	84	90	91	87	85	79	72	67	89
РОКС-ВКРС-4,5-ДУ400-ПК635-ЧР-1,5/3000/220-380	86	92	93	89	87	81	74	69	91
РОКС-ВКРС-4,5-ДУ400-ПК635-ЧР-2,2/3000/220-380	89	95	96	92	90	84	77	72	94
РОКС-ВКРС-4,5-ДУ400-ПК635-ЧР-3/3000/220-380	92	98	99	95	93	87	80	75	97
РОКС-ВКРС-4,5-ДУ400-ПК635-ЧР-4/3000/220-380	94	100	101	97	95	89	82	77	99

Технические характеристики РОКС-ВКРС-4,5-РК935-ДУ*, РОКС-ВКРФ-4,5-РК935-ДУ*

Наименование	Н, кВт	п, об/мин	Масса max, кг	Ток при 380В, А
РОКС-ВКРС-4,5-ДУ400-РК935-ЧР-0,55/1000/220-380	0,55	1190	63	1,87
РОКС-ВКРФ-4,5-ДУ400-РК935-ЧР-0,55/1000/220-380				
РОКС-ВКРС-4,5-ДУ400-РК935-ЧР-0,75/1500/220-380	0,75	1320	65	2,14
РОКС-ВКРФ-4,5-ДУ400-РК935-ЧР-0,75/1500/220-380				
РОКС-ВКРС-4,5-ДУ400-РК935-1,1/1500/220-380	1,1	1370	67	2,97
РОКС-ВКРФ-4,5-ДУ400-РК935-1,1/1500/220-380				
РОКС-ВКРС-4,5-ДУ400-РК935-ЧР-1,5/1500/220-380	1,5	1500	68	3,95
РОКС-ВКРФ-4,5-ДУ400-РК935-ЧР-1,5/1500/220-380				
РОКС-ВКРС-4,5-ДУ400-РК935-ЧР-2,2/3000/220-380	2,2	1660	70	4,97
РОКС-ВКРФ-4,5-ДУ400-РК935-ЧР-2,2/3000/220-380				
РОКС-ВКРС-4,5-ДУ400-РК935-ЧР-3/3000/220-380	3	1890	75	6,54
РОКС-ВКРФ-4,5-ДУ400-РК935-ЧР-3/3000/220-380				
РОКС-ВКРС-4,5-ДУ400-РК935-ЧР-4/3000/220-380	4	2100	80	8,41
РОКС-ВКРФ-4,5-ДУ400-РК935-ЧР-4/3000/220-380				
РОКС-ВКРС-4,5-ДУ400-РК935-ЧР-5,5/3000/220-380	5,5	2300	84	11,2
РОКС-ВКРФ-4,5-ДУ400-РК935-ЧР-5,5/3000/220-380				
РОКС-ВКРС-4,5-ДУ400-РК935-ЧР-7,5/3000/220-380	7,5	2570	104	15,1
РОКС-ВКРФ-4,5-ДУ400-РК935-ЧР-7,5/3000/220-380				

* Технические и шумовые характеристики РОКС-ВКРС-ДУ600 соответствуют РОКС-ВКРС-ДУ400, РОКС-ВКРФ-ДУ600 соответствуют РОКС-ВКРФ-ДУ400.

Аэродинамические характеристики РОКС-ВКРС-4,5-РК935-ДУ**, РОКС-ВКРФ-4,5-РК935-ДУ**

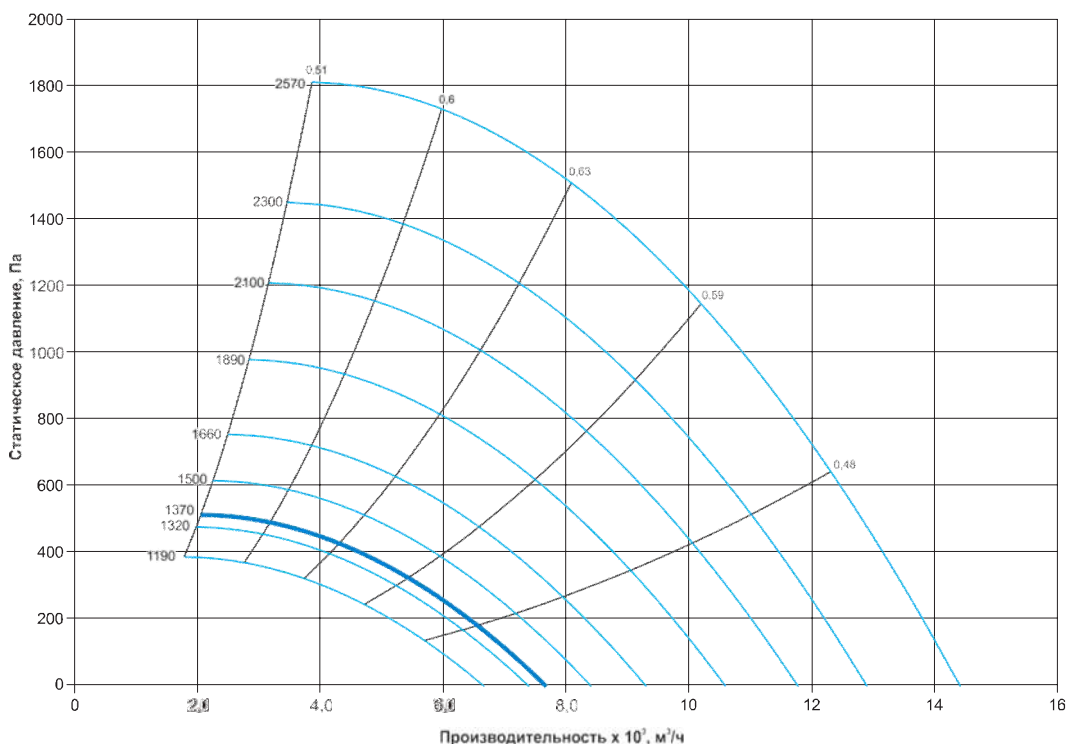

** Аэродинамические характеристики, приведенные в каталоге для моделей вентиляторов с частотным регулятором (ЧР) актуальны только при управлении вентилятором через щит автоматики ЩУВДУ с частотным регулятором.

Шумовые характеристики РОКС-ВКРС-4,5-РК935-ДУ*, РОКС-ВКРФ-4,5-РК935-ДУ*

Наименование	Уровень звуковой мощности, дБ в октавных полосах частот, Гц									Общий, дБа
	63	125	250	500	1000	2000	4000	8000		
РОКС-ВКРС-4,5-ДУ400-РК935-ЧР-0,55/1000/220-380	76	82	83	79	77	71	64	59	81	
РОКС-ВКРС-4,5-ДУ400-РК935-ЧР-0,75/1500/220-380	79	85	86	82	80	74	67	62	84	
РОКС-ВКРС-4,5-ДУ400-РК935-1,1/1500/220-380	80	86	87	83	81	75	68	63	85	
РОКС-ВКРС-4,5-ДУ400-РК935-ЧР-1,5/1500/220-380	82	88	89	85	83	77	70	65	87	
РОКС-ВКРС-4,5-ДУ400-РК935-ЧР-2,2/3000/220-380	85	91	92	88	86	80	73	68	90	
РОКС-ВКРС-4,5-ДУ400-РК935-ЧР-3/3000/220-380	88	94	95	91	89	83	76	71	93	
РОКС-ВКРС-4,5-ДУ400-РК935-ЧР-4/3000/220-380	91	97	98	94	92	86	79	74	96	
РОКС-ВКРС-4,5-ДУ400-РК935-ЧР-5,5/3000/220-380	93	99	100	96	94	88	81	76	98	
РОКС-ВКРС-4,5-ДУ400-РК935-ЧР-7,5/3000/220-380	96	102	103	99	97	91	84	79	101	

Технические характеристики РОКС-ВКРС-5,0-РК635-ДУ*, РОКС-ВКРФ-5,0-РК635-ДУ*

Наименование	Н, кВт	п, об/мин	Масса max, кг	Ток при 380В, А
РОКС-ВКРС-5,0-ДУ400-РК635-0,37/1000/220-380 РОКС-ВКРФ-5,0-ДУ400-РК635-0,37/1000/220-380	0,37	910	69	1,33
РОКС-ВКРС-5,0-ДУ400-РК635-ЧР-0,55/1500/220-380 РОКС-ВКРФ-5,0-ДУ400-РК635-ЧР-0,55/1500/220-380	0,55	1150	70	1,87
РОКС-ВКРС-5,0-ДУ400-РК635-ЧР-0,75/1500/220-380 РОКС-ВКРФ-5,0-ДУ400-РК635-ЧР-0,75/1500/220-380	0,75	1260	73	2,14
РОКС-ВКРС-5,0-ДУ400-РК635-1,1/1500/220-380 РОКС-ВКРФ-5,0-ДУ400-РК635-1,1/1500/220-380	1,1	1370	75	2,97
РОКС-ВКРС-5,0-ДУ400-РК635-ЧР-1,5/1500/220-380 РОКС-ВКРФ-5,0-ДУ400-РК635-ЧР-1,5/1500/220-380	1,5	1600	81	3,48
РОКС-ВКРС-5,0-ДУ400-РК635-ЧР-2,2/3000/220-380 РОКС-ВКРФ-5,0-ДУ400-РК635-ЧР-2,2/3000/220-380	2,2	1810	83	4,97
РОКС-ВКРС-5,0-ДУ400-РК635-ЧР-3/3000/220-380 РОКС-ВКРФ-5,0-ДУ400-РК635-ЧР-3/3000/220-380	3	2010	93	6,54
РОКС-ВКРС-5,0-ДУ400-РК635-ЧР-4/3000/220-380 РОКС-ВКРФ-5,0-ДУ400-РК635-ЧР-4/3000/220-380	4	2210	113	8,41

* Технические и шумовые характеристики РОКС-ВКРС-ДУ600 соответствуют РОКС-ВКРС-ДУ400, РОКС-ВКРФ-ДУ600 соответствуют РОКС-ВКРФ-ДУ400.

Аэродинамические характеристики РОКС-ВКРС-5,0-РК635-ДУ**, РОКС-ВКРФ-5,0-РК635-ДУ**

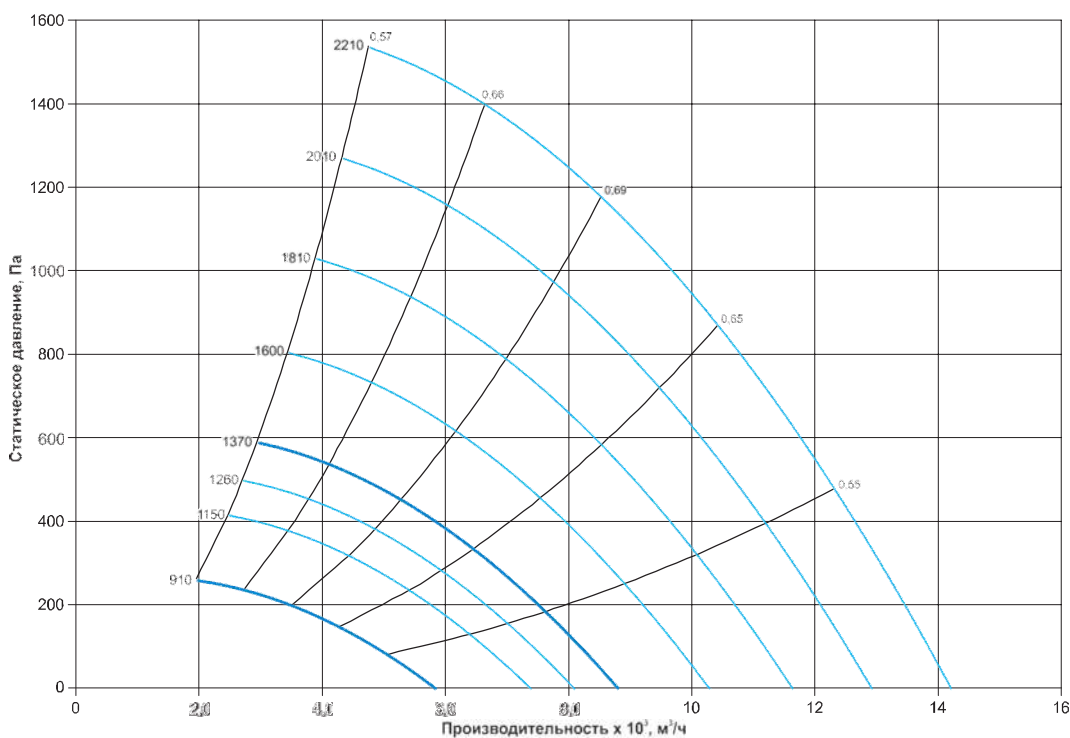

** Аэродинамические характеристики, приведенные в каталоге для моделей вентиляторов с частотным регулятором (ЧР) актуальны только при управлении вентилятором через щит автоматики ЩУВДУ с частотным регулятором.

Шумовые характеристики РОКС-ВКРС-5,0-РК635-ДУ*, РОКС-ВКРФ-5,0-РК635-ДУ*

Наименование	Уровень звуковой мощности, дБ в октавных полосах частот, Гц								Общий, дБа
	63	125	250	500	1000	2000	4000	8000	
РОКС-ВКРС-5,0-ДУ400-РК635-0,37/1000/220-380	70	76	77	73	71	65	58	53	75
РОКС-ВКРС-5,0-ДУ400-РК635-ЧР-0,55/1500/220-380	76	82	83	79	77	71	64	59	81
РОКС-ВКРС-5,0-ДУ400-РК635-ЧР-0,75/1500/220-380	79	85	86	82	80	74	67	62	84
РОКС-ВКРС-5,0-ДУ400-РК635-1,1/1500/220-380	81	87	88	84	82	76	69	64	86
РОКС-ВКРС-5,0-ДУ400-РК635-ЧР-1,5/1500/220-380	85	91	92	88	86	80	73	68	90
РОКС-ВКРС-5,0-ДУ400-РК635-ЧР-2,2/3000/220-380	88	94	95	91	89	83	76	71	93
РОКС-ВКРС-5,0-ДУ400-РК635-ЧР-3/3000/220-380	91	97	98	94	92	86	79	74	96
РОКС-ВКРС-5,0-ДУ400-РК635-ЧР-4/3000/220-380	93	99	100	96	94	88	81	76	98

Технические характеристики РОКС-ВКРС-5,0-РК935-ДУ*, РОКС-ВКРФ-5,0-РК935-ДУ*

Наименование	Н, кВт	п, об/мин	Масса max, кг	Ток при 380В, А
РОКС-ВКРС-5,0-ДУ400-РК935-0,55/1000/220-380 РОКС-ВКРФ-5,0-ДУ400-РК935-0,55/1000/220-380	0,55	910	69	1,87
РОКС-ВКРС-5,0-ДУ400-РК935-ЧР-0,75/1000/220-380 РОКС-ВКРФ-5,0-ДУ400-РК935-ЧР-0,75/1000/220-380	0,75	1120	70	2,29
РОКС-ВКРС-5,0-ДУ400-РК935-ЧР-1,1/1500/220-380 РОКС-ВКРФ-5,0-ДУ400-РК935-ЧР-1,1/1500/220-380	1,1	1250	73	2,97
РОКС-ВКРС-5,0-ДУ400-РК935-1,5/1500/220-380 РОКС-ВКРФ-5,0-ДУ400-РК935-1,5/1500/220-380	1,5	1380	75	3,95
РОКС-ВКРС-5,0-ДУ400-РК935-ЧР-2,2/3000/220-380 РОКС-ВКРФ-5,0-ДУ400-РК935-ЧР-2,2/3000/220-380	2,2	1600	81	4,97
РОКС-ВКРС-5,0-ДУ400-РК935-ЧР-3/3000/220-380 РОКС-ВКРФ-5,0-ДУ400-РК935-ЧР-3/3000/220-380	3	1780	83	6,54
РОКС-ВКРС-5,0-ДУ400-РК935-ЧР-4/3000/220-380 РОКС-ВКРФ-5,0-ДУ400-РК935-ЧР-4/3000/220-380	4	1950	93	8,41

* Технические и шумовые характеристики РОКС-ВКРС-ДУ600 соответствуют РОКС-ВКРС-ДУ400, РОКС-ВКРФ-ДУ600 соответствуют РОКС-ВКРФ-ДУ400.

Аэродинамические характеристики РОКС-ВКРС-5,0-РК935-ДУ**, РОКС-ВКРФ-5,0-РК935-ДУ**

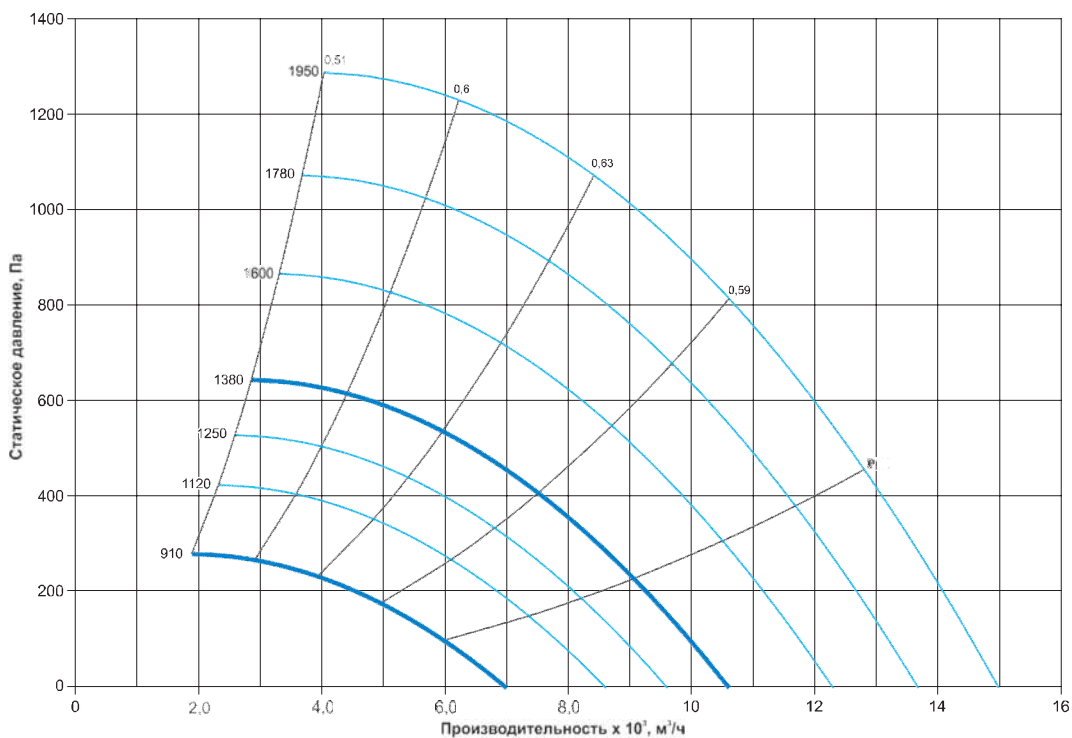

** Аэродинамические характеристики, приведенные в каталоге для моделей вентиляторов с частотным регулятором (ЧР) актуальны только при управлении вентилятором через щит автоматики ЩУВДУ с частотным регулятором.

Шумовые характеристики РОКС-ВКРС-5,0-РК935-ДУ*, РОКС-ВКРФ-5,0-РК935-ДУ*

Наименование	Уровень звуковой мощности, дБ в октавных полосах частот, Гц								Общий, дБа
	63	125	250	500	1000	2000	4000	8000	
РОКС-ВКРС-5,0-ДУ400-РК935-0,55/1000/220-380	73	79	80	76	74	68	61	56	78
РОКС-ВКРС-5,0-ДУ400-РК935-ЧР-0,75/1000/220-380	78	84	85	81	79	73	66	61	83
РОКС-ВКРС-5,0-ДУ400-РК935-ЧР-1,1/1500/220-380	81	87	88	84	82	76	69	64	86
РОКС-ВКРС-5,0-ДУ400-РК935-1,5/1500/220-380	84	90	91	87	85	79	72	67	89
РОКС-ВКРС-5,0-ДУ400-РК935-ЧР-2,2/3000/220-380	88	94	95	91	89	83	76	71	93
РОКС-ВКРС-5,0-ДУ400-РК935-ЧР-3/3000/220-380	90	96	97	93	91	85	78	73	95
РОКС-ВКРС-5,0-ДУ400-РК935-ЧР-4/3000/220-380	93	99	100	96	94	88	81	76	98

Технические характеристики РОКС-ВКРС-5,6-ПК635-ДУ*, РОКС-ВКРФ-5,6-ПК635-ДУ*

Наименование	Н, кВт	п, об/мин	Масса max, кг	Ток при 380В, А
РОКС-ВКРС-5,6-ДУ400-ПК635-0,55/1000/220-380 РОКС-ВКРФ-5,6-ДУ400-ПК635-0,55/1000/220-380	0,55	910	92	1,87
РОКС-ВКРС-5,6-ДУ400-ПК635-ЧР-0,75/1000/220-380 РОКС-ВКРФ-5,6-ДУ400-ПК635-ЧР-0,75/1000/220-380	0,75	1050	96	2,29
РОКС-ВКРС-5,6-ДУ400-ПК635-ЧР-1,1/1500/220-380 РОКС-ВКРФ-5,6-ДУ400-ПК635-ЧР-1,1/1500/220-380	1,1	1150	99	3,18
РОКС-ВКРС-5,6-ДУ400-ПК635-ЧР-1,5/1500/220-380 РОКС-ВКРФ-5,6-ДУ400-ПК635-ЧР-1,5/1500/220-380	1,5	1300	107	3,95
РОКС-ВКРС-5,6-ДУ400-ПК635-2,2/1500/220-380 РОКС-ВКРФ-5,6-ДУ400-ПК635-2,2/1500/220-380	2,2	1390	101	5,36
РОКС-ВКРС-5,6-ДУ400-ПК635-ЧР-3/1500/220-380 РОКС-ВКРФ-5,6-ДУ400-ПК635-ЧР-3/1500/220-380	3	1650	110	7,12
РОКС-ВКРС-5,6-ДУ400-ПК635-ЧР-4/3000/220-380 РОКС-ВКРФ-5,6-ДУ400-ПК635-ЧР-4/3000/220-380	4	1810	131	9,38
РОКС-ВКРС-5,6-ДУ400-ПК635-ЧР-5,5/3000/220-380 РОКС-ВКРФ-5,6-ДУ400-ПК635-ЧР-5,5/3000/220-380	5,5	2050	155	11,2

* Технические и шумовые характеристики РОКС-ВКРС-ДУ600 соответствуют РОКС-ВКРС-ДУ400, РОКС-ВКРФ-ДУ600 соответствуют РОКС-ВКРФ-ДУ400.

Аэродинамические характеристики РОКС-ВКРС-5,6-ПК635-ДУ**, РОКС-ВКРФ-5,6-ПК635-ДУ**

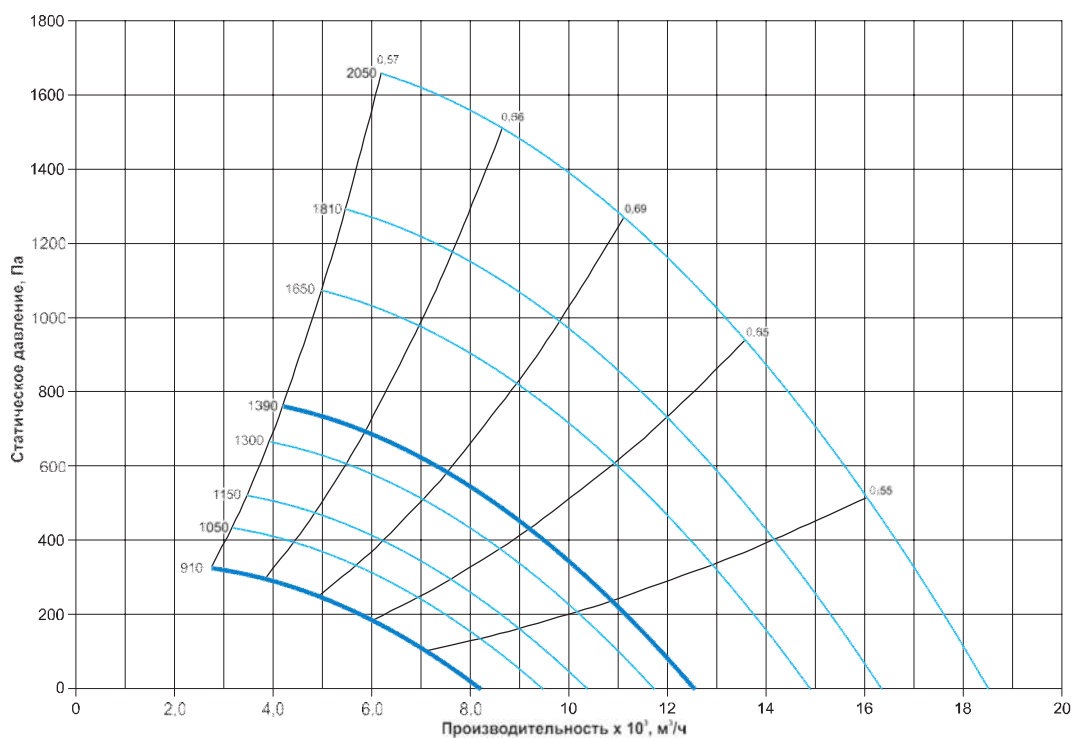

** Аэродинамические характеристики, приведенные в каталоге для моделей вентиляторов с частотным регулятором (ЧР) актуальны только при управлении вентилятором через щит автоматики ЩУВДУ с частотным регулятором.

Шумовые характеристики РОКС-ВКРС-5,6-ПК635-ДУ*, РОКС-ВКРФ-5,6-ПК635-ДУ*

Наименование	Уровень звуковой мощности, дБ в октавных полосах частот, Гц								Общий, дБа
	63	125	250	500	1000	2000	4000	8000	
РОКС-ВКРС-5,6-ДУ400-ПК635-0,55/1000/220-380	74	80	81	77	75	69	62	57	79
РОКС-ВКРС-5,6-ДУ400-ПК635-ЧР-0,75/1000/220-380	78	84	85	81	79	73	66	61	83
РОКС-ВКРС-5,6-ДУ400-ПК635-ЧР-1,1/1500/220-380	80	86	87	83	81	75	68	63	85
РОКС-ВКРС-5,6-ДУ400-ПК635-ЧР-1,5/1500/220-380	83	89	90	86	84	78	71	66	88
РОКС-ВКРС-5,6-ДУ400-ПК635-2,2/1500/220-380	85	91	92	88	86	80	73	68	90
РОКС-ВКРС-5,6-ДУ400-ПК635-ЧР-3/1500/220-380	90	96	97	93	91	85	78	73	95
РОКС-ВКРС-5,6-ДУ400-ПК635-ЧР-4/3000/220-380	92	98	99	95	93	87	80	75	97
РОКС-ВКРС-5,6-ДУ400-ПК635-ЧР-5,5/3000/220-380	95	101	102	98	96	90	83	78	100

Технические характеристики РОКС-ВКРС-5,6-РК935-ДУ*, РОКС-ВКРФ-5,6-РК935-ДУ*

Наименование	Н, кВт	п, об/мин	Масса max, кг	Ток при 380В, А
РОКС-ВКРС-5,6-ДУ400-РК935-0,75/1000/220-380 РОКС-ВКРФ-5,6-ДУ400-РК935-0,75/1000/220-380	0,75	910	92	2,29
РОКС-ВКРС-5,6-ДУ400-РК935-ЧР-1,1/1000/220-380 РОКС-ВКРФ-5,6-ДУ400-РК935-ЧР-1,1/1000/220-380	1,1	1050	96	3,18
РОКС-ВКРС-5,6-ДУ400-РК935-ЧР-1,5/1000/220-380 РОКС-ВКРФ-5,6-ДУ400-РК935-ЧР-1,5/1000/220-380	1,5	1150	99	4,05
РОКС-ВКРС-5,6-ДУ400-РК935-ЧР-2,2/1500/220-380 РОКС-ВКРФ-5,6-ДУ400-РК935-ЧР-2,2/1500/220-380	2,2	1300	107	5,36
РОКС-ВКРС-5,6-ДУ400-РК935-3/1500/220-380 РОКС-ВКРФ-5,6-ДУ400-РК935-3/1500/220-380	3	1410	101	7,12
РОКС-ВКРС-5,6-ДУ400-РК935-ЧР-4/1500/220-380 РОКС-ВКРФ-5,6-ДУ400-РК935-ЧР-4/1500/220-380	4	1600	110	9,38
РОКС-ВКРС-5,6-ДУ400-РК935-ЧР-5,5/1500/220-380 РОКС-ВКРФ-5,6-ДУ400-РК935-ЧР-5,5/1500/220-380	5,5	1780	131	12,1
РОКС-ВКРС-5,6-ДУ400-РК935-ЧР-7,5/3000/220-380 РОКС-ВКРФ-5,6-ДУ400-РК935-ЧР-7,5/3000/220-380	7,5	1970	155	15,1
РОКС-ВКРС-5,6-ДУ400-РК935-ЧР-11/3000/380-660 РОКС-ВКРФ-5,6-ДУ400-РК935-ЧР-11/3000/380-660	11	2250	167	21,3

* Технические и шумовые характеристики РОКС-ВКРС-ДУ600 соответствуют РОКС-ВКРС-ДУ400, РОКС-ВКРФ-ДУ600 соответствуют РОКС-ВКРФ-ДУ400.

Аэродинамические характеристики РОКС-ВКРС-5,6-РК935-ДУ**, РОКС-ВКРФ-5,6-РК935-ДУ**

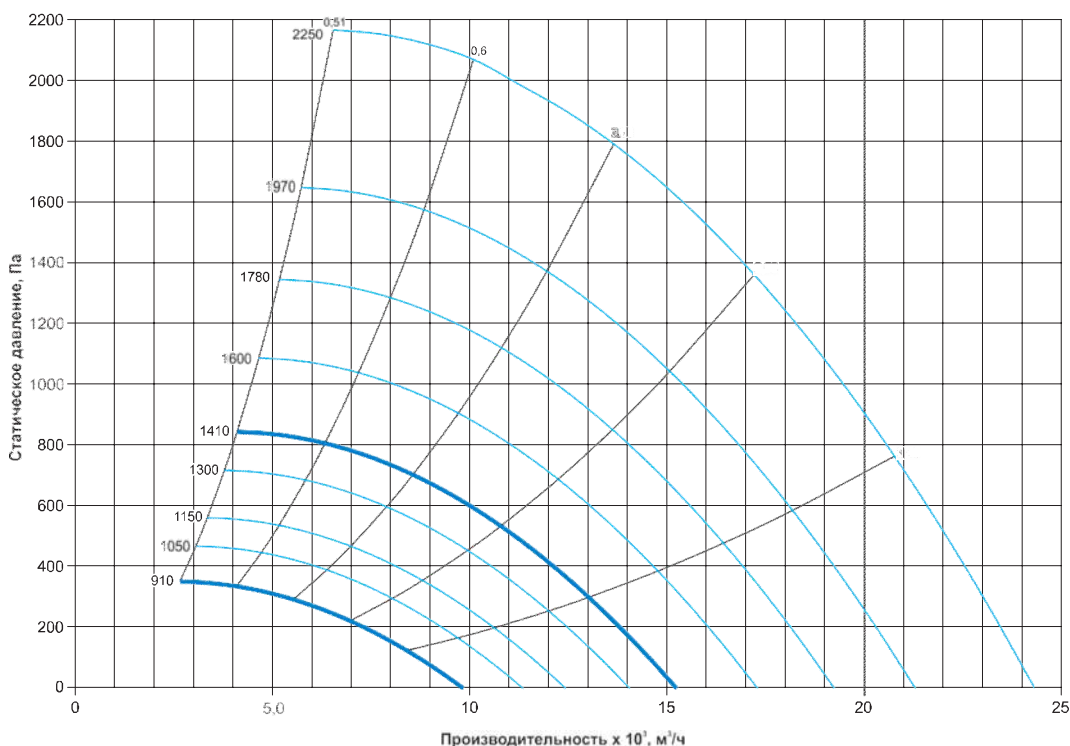

** Аэродинамические характеристики, приведенные в каталоге для моделей вентиляторов с частотным регулятором (ЧР) актуальны только при управлении вентилятором через щит автоматики ЩУВДУ с частотным регулятором.

Шумовые характеристики РОКС-ВКРС-5,6-РК935-ДУ*, РОКС-ВКРФ-5,6-РК935-ДУ*

Наименование	Уровень звуковой мощности, дБ в октавных полосах частот, Гц								Общий, дБа
	63	125	250	500	1000	2000	4000	8000	
РОКС-ВКРС-5,6-ДУ400-РК935-0,75/1000/220-380	77	83	84	80	78	72	65	60	82
РОКС-ВКРС-5,6-ДУ400-РК935-ЧР-1,1/1000/220-380	81	87	88	84	82	76	69	64	86
РОКС-ВКРС-5,6-ДУ400-РК935-ЧР-1,5/1000/220-380	83	89	90	86	84	78	71	66	88
РОКС-ВКРС-5,6-ДУ400-РК935-ЧР-2,2/1500/220-380	86	92	93	89	87	81	74	69	91
РОКС-ВКРС-5,6-ДУ400-РК935-3/1500/220-380	88	94	95	91	89	83	76	71	93
РОКС-ВКРС-5,6-ДУ400-РК935-ЧР-4/1500/220-380	92	98	99	95	93	87	80	75	97
РОКС-ВКРС-5,6-ДУ400-РК935-ЧР-5,5/1500/220-380	94	100	101	97	95	89	82	77	99
РОКС-ВКРС-5,6-ДУ400-РК935-ЧР-7,5/3000/220-380	97	103	104	100	98	92	85	80	102
РОКС-ВКРС-5,6-ДУ400-РК935-ЧР-11/3000/380-660	100	106	107	103	101	95	88	83	105

Технические характеристики РОКС-ВКРС-6,3-РК635-ДУ*, РОКС-ВКРФ-6,3-РК635-ДУ*

Наименование	N, кВт	n, об/мин	Масса max, кг	Ток при 380В, А
РОКС-ВКРС-6,3-ДУ400-РК635-ЧР-0,75/1000/220-380 РОКС-ВКРФ-6,3-ДУ400-РК635-ЧР-0,75/1000/220-380	0,75	860	102	2,29
РОКС-ВКРС-6,3-ДУ400-РК635-1,1/1000/220-380 РОКС-ВКРФ-6,3-ДУ400-РК635-1,1/1000/220-380	1,1	910	109	3,18
РОКС-ВКРС-6,3-ДУ400-РК635-ЧР-1,5/1000/220-380 РОКС-ВКРФ-6,3-ДУ400-РК635-ЧР-1,5/1000/220-380	1,5	1080	117	4,05
РОКС-ВКРС-6,3-ДУ400-РК635-ЧР-2,2/1500/220-380 РОКС-ВКРФ-6,3-ДУ400-РК635-ЧР-2,2/1500/220-380	2,2	1250	121	5,36
РОКС-ВКРС-6,3-ДУ400-РК635-3/1500/220-380 РОКС-ВКРФ-6,3-ДУ400-РК635-3/1500/220-380	3	1410	132	7,12
РОКС-ВКРС-6,3-ДУ400-РК635-ЧР-4/1500/220-380 РОКС-ВКРФ-6,3-ДУ400-РК635-ЧР-4/1500/220-380	4	1510	141	9,38
РОКС-ВКРС-6,3-ДУ400-РК635-ЧР-5,5/1500/220-380 РОКС-ВКРФ-6,3-ДУ400-РК635-ЧР-5,5/1500/220-380	5,5	1680	165	12,1
РОКС-ВКРС-6,3-ДУ400-РК635-ЧР-7,5/3000/220-380 РОКС-ВКРФ-6,3-ДУ400-РК635-ЧР-7,5/3000/220-380	7,5	1860	177	15,1

* Технические и шумовые характеристики РОКС-ВКРС-ДУ600 соответствуют РОКС-ВКРС-ДУ400, РОКС-ВКРФ-ДУ600 соответствуют РОКС-ВКРФ-ДУ400.

Аэродинамические характеристики РОКС-ВКРС-6,3-РК635-ДУ**, РОКС-ВКРФ-6,3-РК635-ДУ**

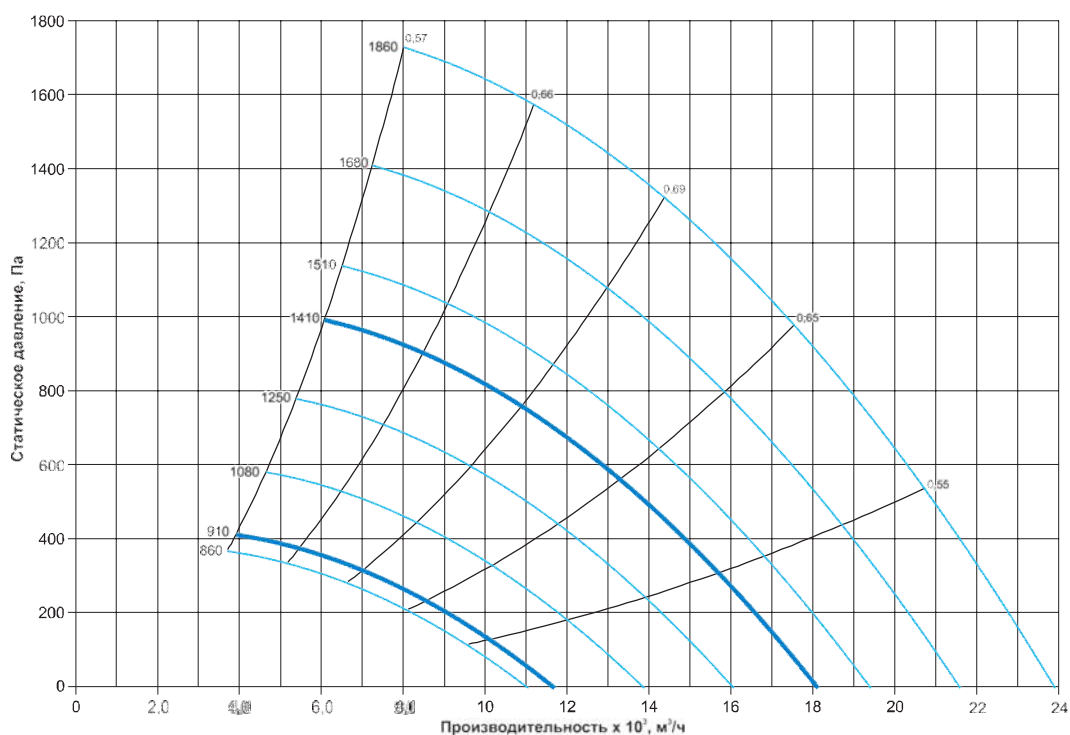

** Аэродинамические характеристики, приведенные в каталоге для моделей вентиляторов с частотным регулятором (ЧР) актуальны только при управлении вентилятором через щит автоматики ЩУВДУ с частотным регулятором.

Шумовые характеристики РОКС-ВКРС-6,3-РК635-ДУ*, РОКС-ВКРФ-6,3-РК635-ДУ*

Наименование	Уровень звуковой мощности, дБ в октавных полосах частот, Гц								Общий, дБа
	63	125	250	500	1000	2000	4000	8000	
РОКС-ВКРС-6,3-ДУ400-РК635-ЧР-0,75/1000/220-380	77	83	84	80	78	72	65	60	82
РОКС-ВКРС-6,3-ДУ400-РК635-1,1/1000/220-380	78	84	85	81	79	73	66	61	83
РОКС-ВКРС-6,3-ДУ400-РК635-ЧР-1,5/1000/220-380	83	89	90	86	84	78	71	66	88
РОКС-ВКРС-6,3-ДУ400-РК635-ЧР-2,2/1500/220-380	87	93	94	90	88	82	75	70	92
РОКС-ВКРС-6,3-ДУ400-РК635-3/1500/220-380	90	96	97	93	91	85	78	73	95
РОКС-ВКРС-6,3-ДУ400-РК635-ЧР-4/1500/220-380	91	97	98	94	92	86	79	74	96
РОКС-ВКРС-6,3-ДУ400-РК635-ЧР-5,5/1500/220-380	94	100	101	97	95	89	82	77	99
РОКС-ВКРС-6,3-ДУ400-РК635-ЧР-7,5/3000/220-380	97	103	104	100	98	92	85	80	102

Технические характеристики РОКС-ВКРС-6,3-ПК935-ДУ*, РОКС-ВКРФ-6,3-ПК935-ДУ*

Наименование	Н, кВт	п, об/мин	Масса max, кг	Ток при 380В, А
РОКС-ВКРС-6,3-ДУ400-ПК935-1,1/750/220-380 РОКС-ВКРФ-6,3-ДУ400-ПК935-1,1/750/220-380	1,1	690	102	3,18
РОКС-ВКРС-6,3-ДУ400-ПК935-1,5/1000/220-380 РОКС-ВКРФ-6,3-ДУ400-ПК935-1,5/1000/220-380	1,5	920	109	4,05
РОКС-ВКРС-6,3-ДУ400-ПК935-ЧР-2,2/1000/220-380 РОКС-ВКРФ-6,3-ДУ400-ПК935-ЧР-2,2/1000/220-380	2,2	1080	117	5,79
РОКС-ВКРС-6,3-ДУ400-ПК935-ЧР-3/1000/220-380 РОКС-ВКРФ-6,3-ДУ400-ПК935-ЧР-3/1000/220-380	3	1200	121	7,31
РОКС-ВКРС-6,3-ДУ400-ПК935-ЧР-4/1500/220-380 РОКС-ВКРФ-6,3-ДУ400-ПК935-ЧР-4/1500/220-380	4	1310	132	9,38
РОКС-ВКРС-6,3-ДУ400-ПК935-5,5/1500/220-380 РОКС-ВКРФ-6,3-ДУ400-ПК935-5,5/1500/220-380	5,5	1440	141	12,1
РОКС-ВКРС-6,3-ДУ400-ПК935-ЧР-7,5/1500/380-660 РОКС-ВКРФ-6,3-ДУ400-ПК935-ЧР-7,5/1500/380-660	7,5	1620	165	15,8
РОКС-ВКРС-6,3-ДУ400-ПК935-ЧР-11/3000/380-660 РОКС-ВКРФ-6,3-ДУ400-ПК935-ЧР-11/3000/380-660	11	1850	177	21,3

* Технические и шумовые характеристики РОКС-ВКРС-ДУ600 соответствуют РОКС-ВКРС-ДУ400, РОКС-ВКРФ-ДУ600 соответствуют РОКС-ВКРФ-ДУ400.

Аэродинамические характеристики РОКС-ВКРС-6,3-ПК935-ДУ**, РОКС-ВКРФ-6,3-ПК935-ДУ**

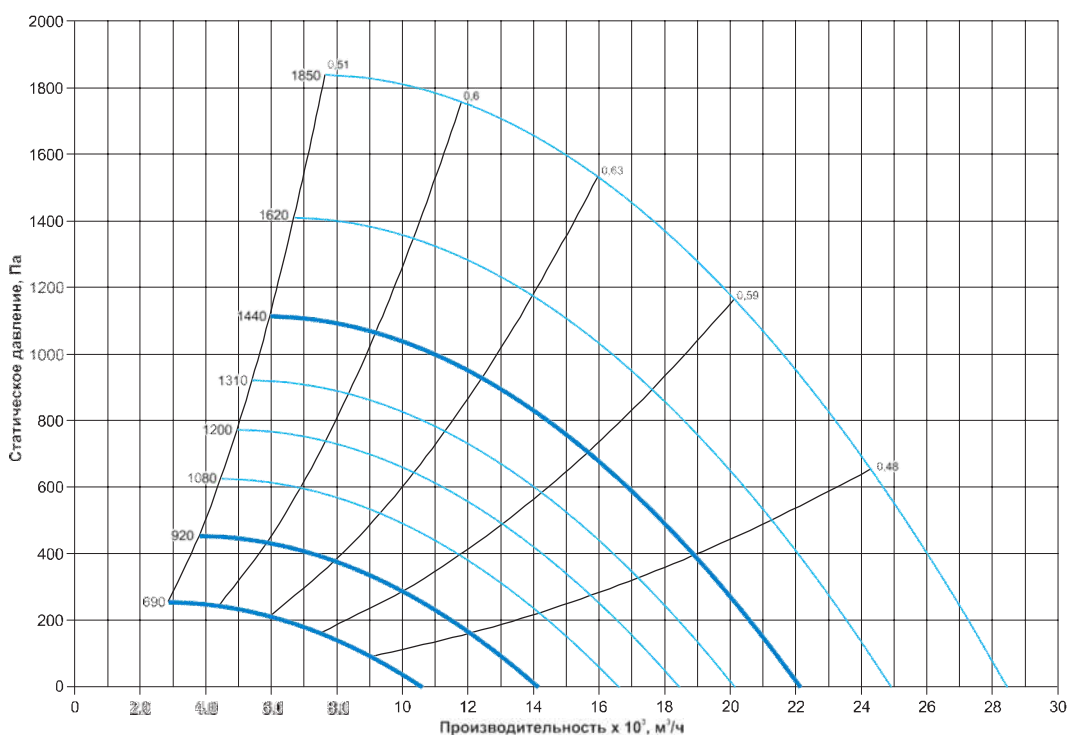

** Аэродинамические характеристики, приведенные в каталоге для моделей вентиляторов с частотным регулятором (ЧР) актуальны только при управлении вентилятором через щит автоматики ЩУВДУ с частотным регулятором.

Шумовые характеристики РОКС-ВКРС-6,3-ПК935-ДУ*, РОКС-ВКРФ-6,3-ПК935-ДУ*

Наименование	Уровень звуковой мощности, дБ в октавных полосах частот, Гц								Общий, дБа
	63	125	250	500	1000	2000	4000	8000	
РОКС-ВКРС-6,3-ДУ400-ПК935-1,1/750/220-380	74	80	81	77	75	69	62	57	79
РОКС-ВКРС-6,3-ДУ400-ПК935-1,5/1000/220-380	81	87	88	84	82	76	69	64	86
РОКС-ВКРС-6,3-ДУ400-ПК935-ЧР-2,2/1000/220-380	85	91	92	88	86	80	73	68	90
РОКС-ВКРС-6,3-ДУ400-ПК935-ЧР-3/1000/220-380	88	94	95	91	89	83	76	71	93
РОКС-ВКРС-6,3-ДУ400-ПК935-ЧР-4/1500/220-380	90	96	97	93	91	85	78	73	95
РОКС-ВКРС-6,3-ДУ400-ПК935-5,5/1500/220-380	93	99	100	96	94	88	81	76	98
РОКС-ВКРС-6,3-ДУ400-ПК935-ЧР-7,5/1500/380-660	96	102	103	99	97	91	84	79	101
РОКС-ВКРС-6,3-ДУ400-ПК935-ЧР-11/3000/380-660	99	105	106	102	100	94	87	82	104

Технические характеристики РОКС-ВКРС-7,1-ПК635-ДУ*, РОКС-ВКРФ-7,1-ПК635-ДУ*

Наименование	N, кВт	n, об/мин	Масса max, кг	Ток при 380В, А
РОКС-ВКРС-7,1-ДУ400-ПК635-1,1/750/220-380 РОКС-ВКРФ-7,1-ДУ400-ПК635-1,1/750/220-380	1,1	690	144	3,14
РОКС-ВКРС-7,1-ДУ400-ПК635-ЧР-1,5/1000/220-380 РОКС-ВКРФ-7,1-ДУ400-ПК635-ЧР-1,5/1000/220-380	1,5	870	148	4,28
РОКС-ВКРС-7,1-ДУ400-ПК635-2,2/1000/220-380 РОКС-ВКРФ-7,1-ДУ400-ПК635-2,2/1000/220-380	2,2	920	153	5,79
РОКС-ВКРС-7,1-ДУ400-ПК635-ЧР-3/1000/220-380 РОКС-ВКРФ-7,1-ДУ400-ПК635-ЧР-3/1000/220-380	3	1120	164	9,74
РОКС-ВКРС-7,1-ДУ400-ПК635-ЧР-4/1500/220-380 РОКС-ВКРФ-7,1-ДУ400-ПК635-ЧР-4/1500/220-380	4	1250	178	9,38
РОКС-ВКРС-7,1-ДУ400-ПК635-ЧР-5,5/1500/220-380 РОКС-ВКРФ-7,1-ДУ400-ПК635-ЧР-5,5/1500/220-380	5,5	1380	189	12,1
РОКС-ВКРС-7,1-ДУ400-ПК635-7,5/1500/380-660 РОКС-ВКРФ-7,1-ДУ400-ПК635-7,5/1500/380-660	7,5	1440	209	15,8

* Технические и шумовые характеристики РОКС-ВКРС-ДУ600 соответствуют РОКС-ВКРС-ДУ400, РОКС-ВКРФ-ДУ600 соответствуют РОКС-ВКРФ-ДУ400.

Аэродинамические характеристики РОКС-ВКРС-7,1-ПК635-ДУ**, РОКС-ВКРФ-7,1-ПК635-ДУ**

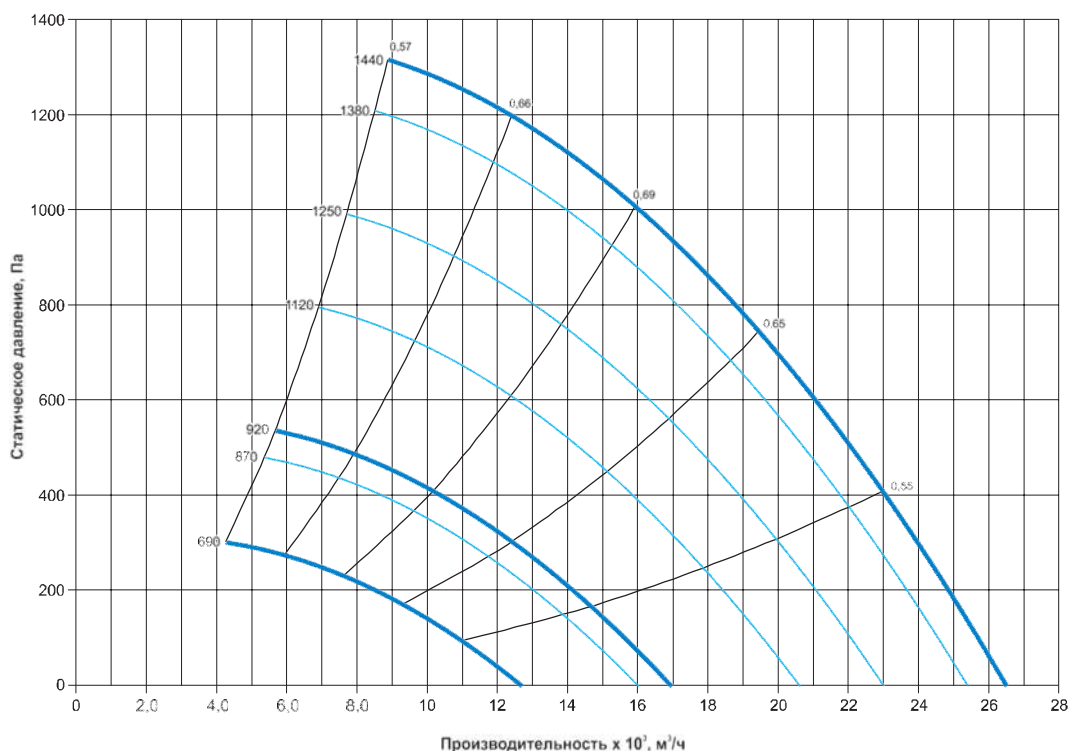

** Аэродинамические характеристики, приведенные в каталоге для моделей вентиляторов с частотным регулятором (ЧР) актуальны только при управлении вентилятором через щит автоматики ЩУВДУ с частотным регулятором.

Шумовые характеристики РОКС-ВКРС-7,1-ПК635-ДУ*, РОКС-ВКРФ-7,1-ПК635-ДУ*

Наименование	Уровень звуковой мощности, дБ в октавных полосах частот, Гц								Общий, дБа
	63	125	250	500	1000	2000	4000	8000	
РОКС-ВКРС-7,1-ДУ400-ПК635-1,1/750/220-380	75	81	82	78	76	70	63	58	80
РОКС-ВКРС-7,1-ДУ400-ПК635-ЧР-1,5/1000/220-380	81	87	88	84	82	76	69	64	86
РОКС-ВКРС-7,1-ДУ400-ПК635-2,2/1000/220-380	84	90	91	87	85	79	72	67	89
РОКС-ВКРС-7,1-ДУ400-ПК635-ЧР-3/1000/220-380	88	94	95	91	89	83	76	71	93
РОКС-ВКРС-7,1-ДУ400-ПК635-ЧР-4/1500/220-380	91	97	98	94	92	86	79	74	96
РОКС-ВКРС-7,1-ДУ400-ПК635-ЧР-5,5/1500/220-380	93	99	100	96	94	88	81	76	98
РОКС-ВКРС-7,1-ДУ400-ПК635-7,5/1500/380-660	94	100	101	97	95	89	82	77	99

Технические характеристики РОКС-ВКРС-7,1-РК935-ДУ*, РОКС-ВКРФ-7,1-РК935-ДУ*

Наименование	Н, кВт	п, об/мин	Масса max, кг	Ток при 380В, А
РОКС-ВКРС-7,1-ДУ400-РК935-1,5/750/220-380 РОКС-ВКРФ-7,1-ДУ400-РК935-1,5/750/220-380	1,5	690	144	4,28
РОКС-ВКРС-7,1-ДУ400-РК935-ЧР-2,2/1000/220-380 РОКС-ВКРФ-7,1-ДУ400-РК935-ЧР-2,2/1000/220-380	2,2	840	148	6,11
РОКС-ВКРС-7,1-ДУ400-РК935-3/1000/220-380 РОКС-ВКРФ-7,1-ДУ400-РК935-3/1000/220-380	3	930	153	7,31
РОКС-ВКРС-7,1-ДУ400-РК935-ЧР-4/1000/220-380 РОКС-ВКРФ-7,1-ДУ400-РК935-ЧР-4/1000/220-380	4	1080	164	9,74
РОКС-ВКРС-7,1-ДУ400-РК935-ЧР-5,5/1000/380-660 РОКС-ВКРФ-7,1-ДУ400-РК935-ЧР-5,5/1000/380-660	5,5	1200	178	13,2
РОКС-ВКРС-7,1-ДУ400-РК935-ЧР-7,5/1500/380-660 РОКС-ВКРФ-7,1-ДУ400-РК935-ЧР-7,5/1500/380-660	7,5	1330	189	15,8
РОКС-ВКРС-7,1-ДУ400-РК935-11/1500/380-660 РОКС-ВКРФ-7,1-ДУ400-РК935-11/1500/380-660	11	1440	209	22,9
РОКС-ВКРС-7,1-ДУ400-РК935-ЧР-15/1500/380-660 РОКС-ВКРФ-7,1-ДУ400-РК935-ЧР-15/1500/380-660	15	1680	242	30,1

* Технические и шумовые характеристики РОКС-ВКРС-ДУ600 соответствуют РОКС-ВКРС-ДУ400, РОКС-ВКРФ-ДУ600 соответствуют РОКС-ВКРФ-ДУ400.

Аэродинамические характеристики РОКС-ВКРС-7,1-РК935-ДУ**, РОКС-ВКРФ-7,1-РК935-ДУ**

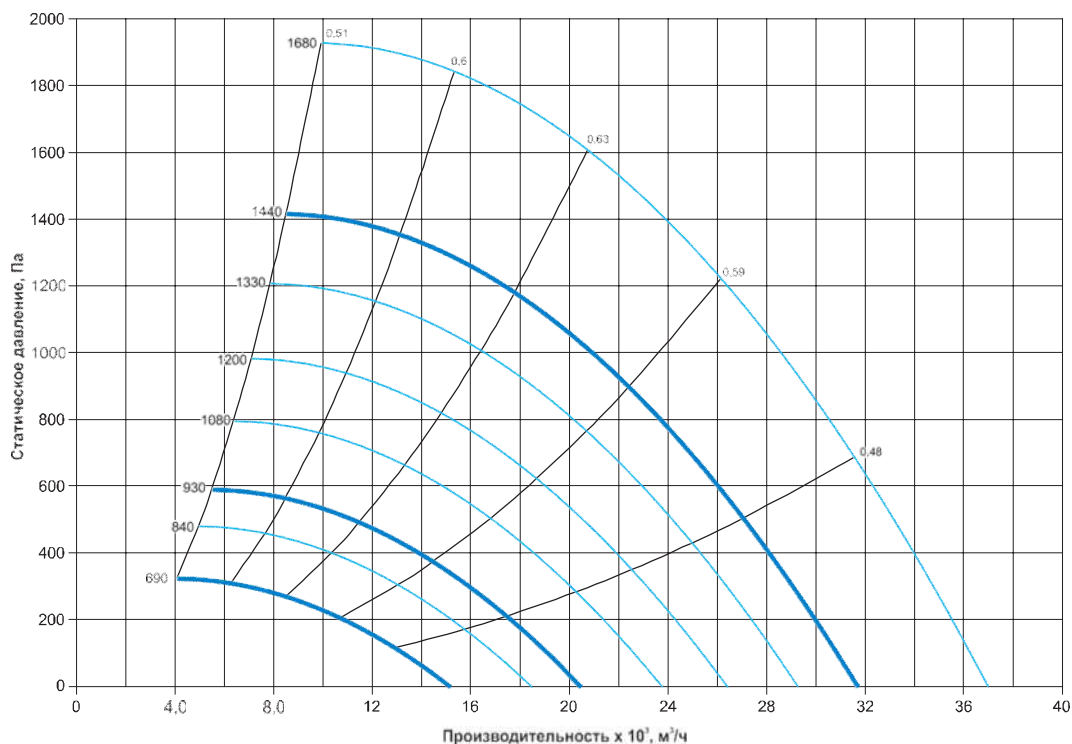

** Аэродинамические характеристики, приведенные в каталоге для моделей вентиляторов с частотным регулятором (ЧР) актуальны только при управлении вентилятором через щит автоматики ЩУВДУ с частотным регулятором.

Шумовые характеристики РОКС-ВКРС-7,1-РК935-ДУ*, РОКС-ВКРФ-7,1-РК935-ДУ*

Наименование	Уровень звуковой мощности, дБ в октавных полосах частот, Гц								Общий, дБа
	63	125	250	500	1000	2000	4000	8000	
РОКС-ВКРС-7,1-ДУ400-РК935-1,5/750/220-380	78	84	85	81	79	73	66	61	83
РОКС-ВКРС-7,1-ДУ400-РК935-ЧР-2,2/1000/220-380	83	89	90	86	84	78	71	66	88
РОКС-ВКРС-7,1-ДУ400-РК935-3/1000/220-380	85	91	92	88	86	80	73	68	90
РОКС-ВКРС-7,1-ДУ400-РК935-ЧР-4/1000/220-380	90	96	97	93	91	85	78	73	95
РОКС-ВКРС-7,1-ДУ400-РК935-ЧР-5,5/1000/380-660	92	98	99	95	93	87	80	75	97
РОКС-ВКРС-7,1-ДУ400-РК935-ЧР-7,5/1500/380-660	95	101	102	98	96	90	83	78	100
РОКС-ВКРС-7,1-ДУ400-РК935-11/1500/380-660	97	103	104	100	98	92	85	80	102
РОКС-ВКРС-7,1-ДУ400-РК935-ЧР-15/1500/380-660	101	107	108	104	102	96	89	84	106

Технические характеристики РОКС-ВКРС-8,0-ПК635-ДУ*, РОКС-ВКРФ-8,0-ПК635-ДУ*

Наименование	N, кВт	n, об/мин	Масса max, кг	Ток при 380В, А
РОКС-ВКРС-8,0-ДУ400-ПК635-1,5/750/220-380 РОКС-ВКРФ-8,0-ДУ400-ПК635-1,5/750/220-380	1,5	690	207	4,28
РОКС-ВКРС-8,0-ДУ400-ПК635-ЧР-2,2/1000/220-380 РОКС-ВКРФ-8,0-ДУ400-ПК635-ЧР-2,2/1000/220-380	2,2	830	212	6,11
РОКС-ВКРС-8,0-ДУ400-ПК635-3/1000/220-380 РОКС-ВКРФ-8,0-ДУ400-ПК635-3/1000/220-380	3	930	217	7,31
РОКС-ВКРС-8,0-ДУ400-ПК635-ЧР-4/1000/220-380 РОКС-ВКРФ-8,0-ДУ400-ПК635-ЧР-4/1000/220-380	4	1010	224	9,74
РОКС-ВКРС-8,0-ДУ400-ПК635-ЧР-5,5/1000/380-660 РОКС-ВКРФ-8,0-ДУ400-ПК635-ЧР-5,5/1000/380-660	5,5	1130	235	13,2
РОКС-ВКРС-8,0-ДУ400-ПК635-ЧР-7,5/1500/380-660 РОКС-ВКРФ-8,0-ДУ400-ПК635-ЧР-7,5/1500/380-660	7,5	1250	261	15,8
РОКС-ВКРС-8,0-ДУ400-ПК635-11/1500/380-660 РОКС-ВКРФ-8,0-ДУ400-ПК635-11/1500/380-660	11	1440	263	22,9

* Технические и шумовые характеристики РОКС-ВКРС-ДУ600 соответствуют РОКС-ВКРС-ДУ400, РОКС-ВКРФ-ДУ600 соответствуют РОКС-ВКРФ-ДУ400.

Аэродинамические характеристики РОКС-ВКРС-8,0-ПК635-ДУ**, РОКС-ВКРФ-8,0-ПК635-ДУ**

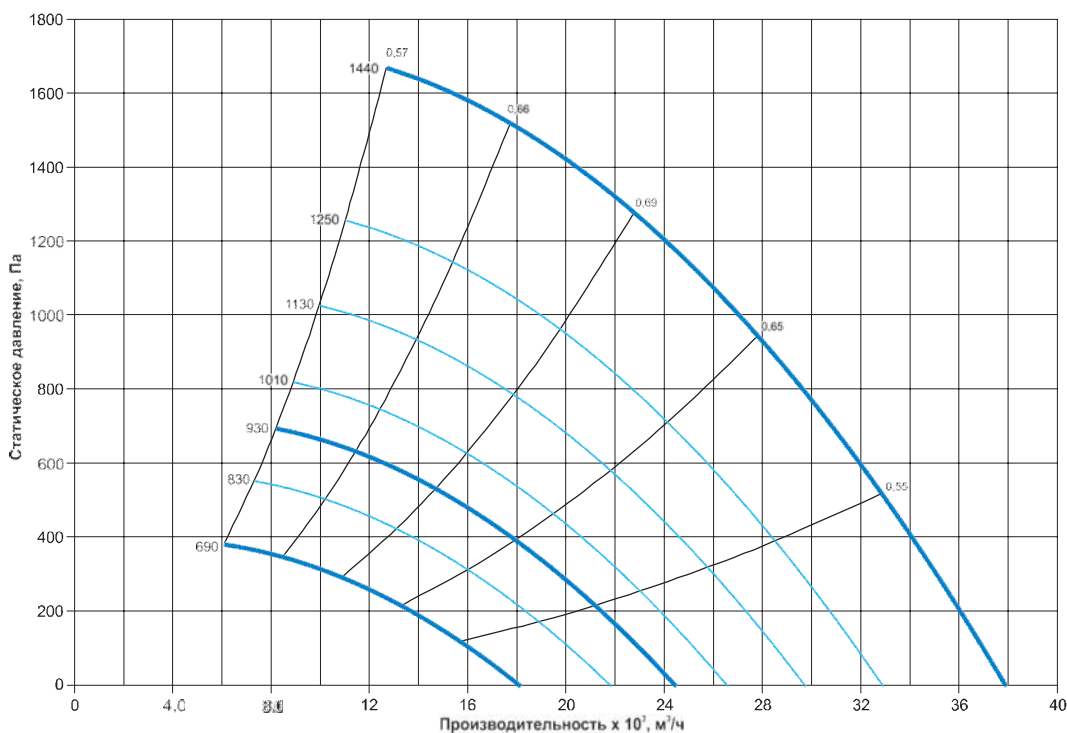

** Аэродинамические характеристики, приведенные в каталоге для моделей вентиляторов с частотным регулятором (ЧР) актуальны только при управлении вентилятором через щит автоматики ЩУВДУ с частотным регулятором.

Шумовые характеристики РОКС-ВКРС-8,0-ПК635-ДУ*, РОКС-ВКРФ-8,0-ПК635-ДУ*

Наименование	Уровень звуковой мощности, дБ в октавных полосах частот, Гц								Общий, дБа
	63	125	250	500	1000	2000	4000	8000	
РОКС-ВКРС-8,0-ДУ400-ПК635-1,5/750/220-380	79	85	86	82	80	74	67	62	84
РОКС-ВКРС-8,0-ДУ400-ПК635-ЧР-2,2/1000/220-380	84	90	91	87	85	79	72	67	89
РОКС-ВКРС-8,0-ДУ400-ПК635-3/1000/220-380	87	93	94	90	88	82	75	70	92
РОКС-ВКРС-8,0-ДУ400-ПК635-ЧР-4/1000/220-380	89	95	96	92	90	84	77	72	94
РОКС-ВКРС-8,0-ДУ400-ПК635-ЧР-5,5/1000/380-660	92	98	99	95	93	87	80	75	97
РОКС-ВКРС-8,0-ДУ400-ПК635-ЧР-7,5/1500/380-660	95	101	102	98	96	90	83	78	100
РОКС-ВКРС-8,0-ДУ400-ПК635-11/1500/380-660	99	105	106	102	100	94	87	82	104

Технические характеристики РОКС-ВКРС-8,0-РК935-ДУ*, РОКС-ВКРФ-8,0-РК935-ДУ*

Наименование	Н, кВт	п, об/мин	Масса max, кг	Ток при 380В, А
РОКС-ВКРС-8,0-ДУ400-РК935-2,2/750/220-380 РОКС-ВКРФ-8,0-ДУ400-РК935-2,2/750/220-380	2,2	690	207	6,11
РОКС-ВКРС-8,0-ДУ400-РК935-ЧР-3/750/220-380 РОКС-ВКРФ-8,0-ДУ400-РК935-ЧР-3/750/220-380	3	800	212	8,12
РОКС-ВКРС-8,0-ДУ400-РК935-ЧР-4/1000/220-380 РОКС-ВКРФ-8,0-ДУ400-РК935-ЧР-4/1000/220-380	4	880	217	9,74
РОКС-ВКРС-8,0-ДУ400-РК935-5,5/1000/380-660 РОКС-ВКРФ-8,0-ДУ400-РК935-5,5/1000/380-660	5,5	950	224	13,2
РОКС-ВКРС-8,0-ДУ400-РК935-ЧР-7,5/1000/380-660 РОКС-ВКРФ-8,0-ДУ400-РК935-ЧР-7,5/1000/380-660	7,5	1080	235	17,2
РОКС-ВКРС-8,0-ДУ400-РК935-ЧР-11/1000/380-660 РОКС-ВКРФ-8,0-ДУ400-РК935-ЧР-11/1000/380-660	11	1240	261	23,6
РОКС-ВКРС-8,0-ДУ400-РК935-ЧР-15/1500/380-660 РОКС-ВКРФ-8,0-ДУ400-РК935-ЧР-15/1500/380-660	15	1380	263	30,1
РОКС-ВКРС-8,0-ДУ400-РК935-18,5/1500/380-660 РОКС-ВКРФ-8,0-ДУ400-РК935-18,5/1500/380-660	18,5	1470	306	36,1

* Технические и шумовые характеристики РОКС-ВКРС-ДУ600 соответствуют РОКС-ВКРС-ДУ400, РОКС-ВКРФ-ДУ600 соответствуют РОКС-ВКРФ-ДУ400.

Аэродинамические характеристики РОКС-ВКРС-8,0-РК935-ДУ**, РОКС-ВКРФ-8,0-РК935-ДУ**

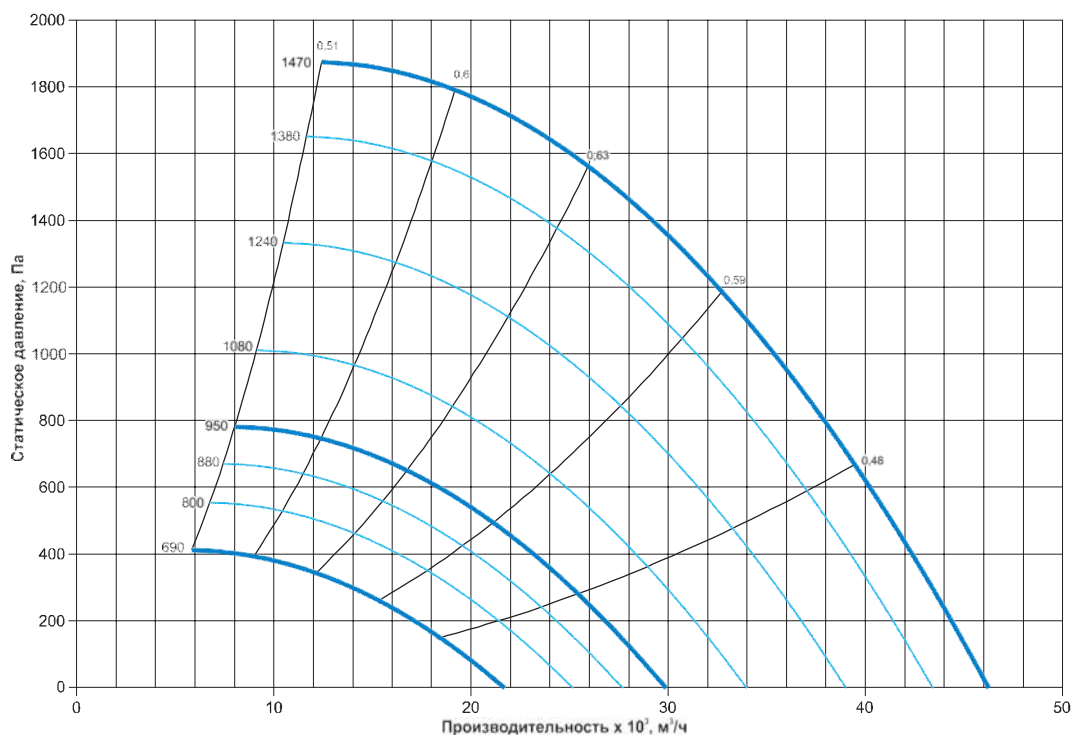

** Аэродинамические характеристики, приведенные в каталоге для моделей вентиляторов с частотным регулятором (ЧР) актуальны только при управлении вентилятором через щит автоматики ЩУВДУ с частотным регулятором.

Шумовые характеристики РОКС-ВКРС-8,0-РК935-ДУ*, РОКС-ВКРФ-8,0-РК935-ДУ*

Наименование	Уровень звуковой мощности, дБ в октавных полосах частот, Гц								Общий, дБа
	63	125	250	500	1000	2000	4000	8000	
РОКС-ВКРС-8,0-ДУ400-РК935-2,2/750/220-380	82	88	89	85	83	77	70	65	87
РОКС-ВКРС-8,0-ДУ400-РК935-ЧР-3/750/220-380	86	92	93	89	87	81	74	69	91
РОКС-ВКРС-8,0-ДУ400-РК935-ЧР-4/1000/220-380	88	94	95	91	89	83	76	71	93
РОКС-ВКРС-8,0-ДУ400-РК935-5,5/1000/380-660	91	97	98	94	92	86	79	74	96
РОКС-ВКРС-8,0-ДУ400-РК935-ЧР-7,5/1000/380-660	94	100	101	97	95	89	82	77	99
РОКС-ВКРС-8,0-ДУ400-РК935-ЧР-11/1000/380-660	97	103	104	100	98	92	85	80	102
РОКС-ВКРС-8,0-ДУ400-РК935-ЧР-15/1500/380-660	100	106	107	103	101	95	88	83	105
РОКС-ВКРС-8,0-ДУ400-РК935-18,5/1500/380-660	102	108	109	105	103	97	90	85	107

Технические характеристики РОКС-ВКРС-9,0-РК635-ДУ*, РОКС-ВКРФ-9,0-РК635-ДУ*

Наименование	Н, кВт	п, об/мин	Масса max, кг	Ток при 380В, А
РОКС-ВКРС-9,0-ДУ400-РК635-2,2/750/220-380 РОКС-ВКРФ-9,0-ДУ400-РК635-2,2/750/220-380	2,2	690	247	6,11
РОКС-ВКРС-9,0-ДУ400-РК635-ЧР-3/750/220-380 РОКС-ВКРФ-9,0-ДУ400-РК635-ЧР-3/750/220-380	3	760	256	8,12
РОКС-ВКРС-9,0-ДУ400-РК635-ЧР-4/750/380-660 РОКС-ВКРФ-9,0-ДУ400-РК635-ЧР-4/750/380-660	4	850	266	10,1
РОКС-ВКРС-9,0-ДУ400-РК635-5,5/1000/380-660 РОКС-ВКРФ-9,0-ДУ400-РК635-5,5/1000/380-660	5,5	950	297	13,2
РОКС-ВКРС-9,0-ДУ400-РК635-ЧР-7,5/1000/380-660 РОКС-ВКРФ-9,0-ДУ400-РК635-ЧР-7,5/1000/380-660	7,5	1030	297	17,2
РОКС-ВКРС-9,0-ДУ400-РК635-ЧР-11/1500/380-660 РОКС-ВКРФ-9,0-ДУ400-РК635-ЧР-11/1500/380-660	11	1180	329	23,6
РОКС-ВКРС-9,0-ДУ400-РК635-ЧР-15/1500/380-660 РОКС-ВКРФ-9,0-ДУ400-РК635-ЧР-15/1500/380-660	15	1290	336	30,1

* Технические и шумовые характеристики РОКС-ВКРС-ДУ600 соответствуют РОКС-ВКРС-ДУ400, РОКС-ВКРФ-ДУ600 соответствуют РОКС-ВКРФ-ДУ400.

Аэродинамические характеристики РОКС-ВКРС-9,0-РК635-ДУ**, РОКС-ВКРФ-9,0-РК635-ДУ**

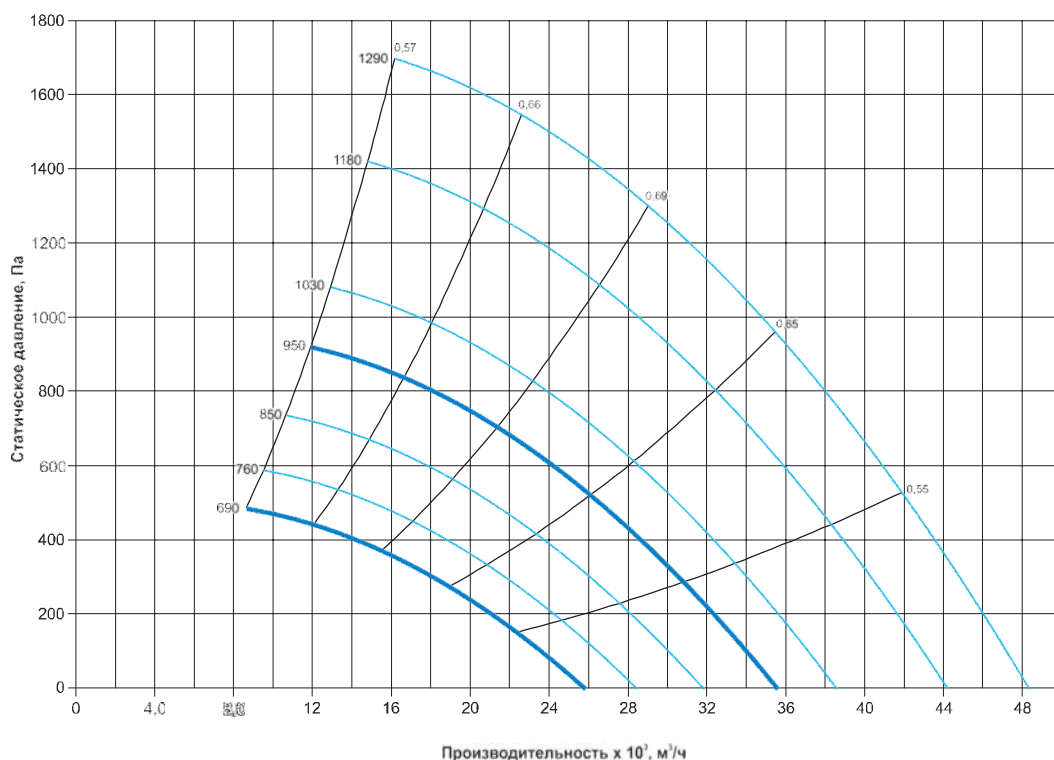

** Аэродинамические характеристики, приведенные в каталоге для моделей вентиляторов с частотным регулятором (ЧР) актуальны только при управлении вентилятором через щит автоматики ЩУВДУ с частотным регулятором.

Шумовые характеристики РОКС-ВКРС-9,0-РК635-ДУ*, РОКС-ВКРФ-9,0-РК635-ДУ*

Наименование	Уровень звуковой мощности, дБ в октавных полосах частот, Гц								Общий, дБа
	63	125	250	500	1000	2000	4000	8000	
РОКС-ВКРС-9,0-ДУ400-РК635-2,2/750/220-380	83	89	90	86	84	78	71	66	88
РОКС-ВКРС-9,0-ДУ400-РК635-ЧР-3/750/220-380	86	92	93	89	87	81	74	69	91
РОКС-ВКРС-9,0-ДУ400-РК635-ЧР-4/750/380-660	89	95	96	92	90	84	77	72	94
РОКС-ВКРС-9,0-ДУ400-РК635-5,5/1000/380-660	92	98	99	95	93	87	80	75	97
РОКС-ВКРС-9,0-ДУ400-РК635-ЧР-7,5/1000/380-660	94	100	101	97	95	89	82	77	99
РОКС-ВКРС-9,0-ДУ400-РК635-ЧР-11/1500/380-660	97	103	104	100	98	92	85	80	102
РОКС-ВКРС-9,0-ДУ400-РК635-ЧР-15/1500/380-660	100	106	107	103	101	95	88	83	105

Технические характеристики РОКС-ВКРС-9,0-РК935-ДУ*, РОКС-ВКРФ-9,0-РК935-ДУ*

Наименование	Н, кВт	п, об/мин	Масса max, кг	Ток при 380В, А
РОКС-ВКРС-9,0-ДУ400-РК935-ЧР-3/750/220-380 РОКС-ВКРФ-9,0-ДУ400-РК935-ЧР-3/750/220-380	3	650	247	8,12
РОКС-ВКРС-9,0-ДУ400-РК935-4/750/380-660 РОКС-ВКРФ-9,0-ДУ400-РК935-4/750/380-660	4	700	256	10,1
РОКС-ВКРС-9,0-ДУ400-РК935-ЧР-5,5/750/380-660 РОКС-ВКРФ-9,0-ДУ400-РК935-ЧР-5,5/750/380-660	5,5	800	266	13,6
РОКС-ВКРС-9,0-ДУ400-РК935-ЧР-7,5/1000/380-660 РОКС-ВКРФ-9,0-ДУ400-РК935-ЧР-7,5/1000/380-660	7,5	900	297	17,2
РОКС-ВКРС-9,0-ДУ400-РК935-11/1000/380-660 РОКС-ВКРФ-9,0-ДУ400-РК935-11/1000/380-660	11	960	297	23,6
РОКС-ВКРС-9,0-ДУ400-РК935-ЧР-15/1000/380-660 РОКС-ВКРФ-9,0-ДУ400-РК935-ЧР-15/1000/380-660	15	1130	329	31,2
РОКС-ВКРС-9,0-ДУ400-РК935-ЧР-18,5/1000/380-660 РОКС-ВКРФ-9,0-ДУ400-РК935-ЧР-18,5/1000/380-660	18,5	1210	336	37
РОКС-ВКРС-9,0-ДУ400-РК935-ЧР-22/1500/380-660 РОКС-ВКРФ-9,0-ДУ400-РК935-ЧР-22/1500/380-660	22	1280	374	43,2

* Технические и шумовые характеристики РОКС-ВКРС-ДУ600 соответствуют РОКС-ВКРС-ДУ400, РОКС-ВКРФ-ДУ600 соответствуют РОКС-ВКРФ-ДУ400.

Аэродинамические характеристики РОКС-ВКРС-9,0-РК935-ДУ**, РОКС-ВКРФ-9,0-РК935-ДУ**

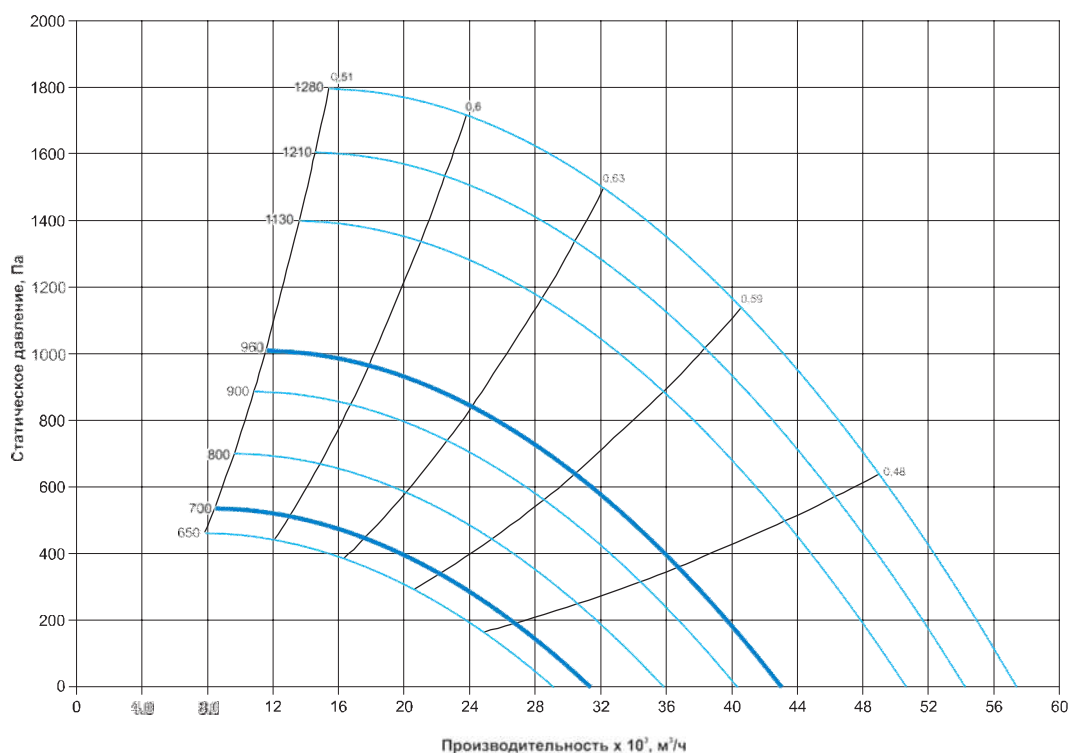

** Аэродинамические характеристики, приведенные в каталоге для моделей вентиляторов с частотным регулятором (ЧР) актуальны только при управлении вентилятором через щит автоматики ЩУВДУ с частотным регулятором.

Шумовые характеристики РОКС-ВКРС-9,0-РК935-ДУ*, РОКС-ВКРФ-9,0-РК935-ДУ*

Наименование	Уровень звуковой мощности, дБ в октавных полосах частот, Гц								Общий, дБа
	63	125	250	500	1000	2000	4000	8000	
РОКС-ВКРС-9,0-ДУ400-РК935-ЧР-3/750/220-380	85	91	92	88	86	80	73	68	90
РОКС-ВКРС-9,0-ДУ400-РК935-4/750/380-660	87	93	94	90	88	82	75	70	92
РОКС-ВКРС-9,0-ДУ400-РК935-ЧР-5,5/750/380-660	90	96	97	93	91	85	78	73	95
РОКС-ВКРС-9,0-ДУ400-РК935-ЧР-7,5/1000/380-660	93	99	100	96	94	88	81	76	98
РОКС-ВКРС-9,0-ДУ400-РК935-11/1000/380-660	95	101	102	98	96	90	83	78	100
РОКС-ВКРС-9,0-ДУ400-РК935-ЧР-15/1000/380-660	99	105	106	102	100	94	87	82	104
РОКС-ВКРС-9,0-ДУ400-РК935-ЧР-18,5/1000/380-660	101	107	108	104	102	96	89	84	106
РОКС-ВКРС-9,0-ДУ400-РК935-ЧР-22/1500/380-660	102	108	109	105	103	97	90	85	107

Технические характеристики РОКС-ВКРС-10,0-РК635-ДУ*, РОКС-ВКРФ-10,0-РК635-ДУ*

Наименование	N, кВт	n, об/мин	Масса max, кг	Ток при 380В, А
РОКС-ВКРС-10,0-ДУ400-РК635-4/750/380-660 РОКС-ВКРФ-10,0-ДУ400-РК635-4/750/380-660	4	720	371	10,1
РОКС-ВКРС-10,0-ДУ400-РК635-ЧР-5,5/750/380-660 РОКС-ВКРФ-10,0-ДУ400-РК635-ЧР-5,5/750/380-660	5,5	780	398	13,6
РОКС-ВКРС-10,0-ДУ400-РК635-ЧР-7,5/750/380-660 РОКС-ВКРФ-10,0-ДУ400-РК635-ЧР-7,5/750/380-660	7,5	860	403	17,9
РОКС-ВКРС-10,0-ДУ400-РК635-11/1000/380-660 РОКС-ВКРФ-10,0-ДУ400-РК635-11/1000/380-660	11	960	410	23,6
РОКС-ВКРС-10,0-ДУ400-РК635-ЧР-15/1000/380-660 РОКС-ВКРФ-10,0-ДУ400-РК635-ЧР-15/1000/380-660	15	1080	448	31,2
РОКС-ВКРС-10,0-ДУ400-РК635-ЧР-18,5/1000/380-660 РОКС-ВКРФ-10,0-ДУ400-РК635-ЧР-18,5/1000/380-660	18,5	1200	483	37

* Технические и шумовые характеристики РОКС-ВКРС-ДУ600 соответствуют РОКС-ВКРС-ДУ400, РОКС-ВКРФ-ДУ600 соответствуют РОКС-ВКРФ-ДУ400.

Аэродинамические характеристики РОКС-ВКРС-10,0-РК635-ДУ**, РОКС-ВКРФ-10,0-РК635-ДУ**

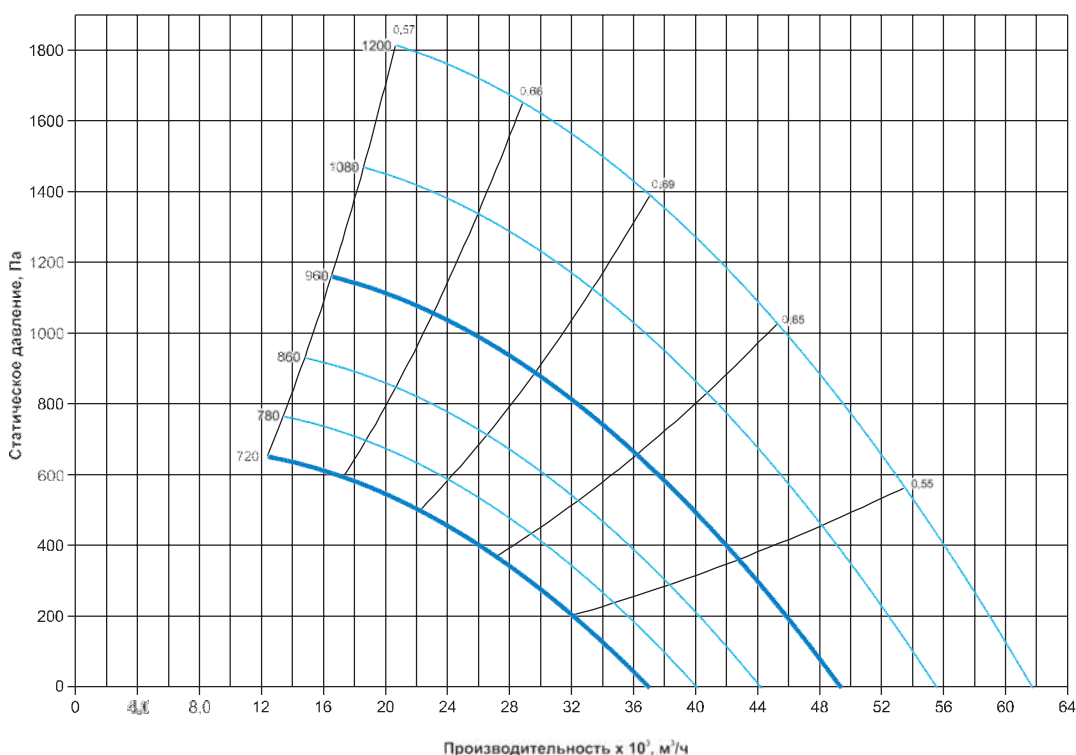

** Аэродинамические характеристики, приведенные в каталоге для моделей вентиляторов с частотным регулятором (ЧР) актуальны только при управлении вентилятором через щит автоматики ЩУВДУ с частотным регулятором.

Шумовые характеристики РОКС-ВКРС-10,0-РК635-ДУ*, РОКС-ВКРФ-10,0-РК635-ДУ*

Наименование	Уровень звуковой мощности, дБ в октавных полосах частот, Гц								Общий, дБа
	63	125	250	500	1000	2000	4000	8000	
РОКС-ВКРС-10,0-ДУ400-РК635-4/750/380-660	88	94	95	91	89	83	76	71	93
РОКС-ВКРС-10,0-ДУ400-РК635-ЧР-5,5/750/380-660	90	96	97	93	91	85	78	73	95
РОКС-ВКРС-10,0-ДУ400-РК635-ЧР-7,5/750/380-660	93	99	100	96	94	88	81	76	98
РОКС-ВКРС-10,0-ДУ400-РК635-11/1000/380-660	96	102	103	99	97	91	84	79	101
РОКС-ВКРС-10,0-ДУ400-РК635-ЧР-15/1000/380-660	99	105	106	102	100	94	87	82	104
РОКС-ВКРС-10,0-ДУ400-РК635-ЧР-18,5/1000/380-660	102	108	109	105	103	97	90	85	107

Технические характеристики РОКС-ВКРС-10,0-РК935-ДУ*, РОКС-ВКРФ-10,0-РК935-ДУ*

Наименование	Н, кВт	п, об/мин	Масса max, кг	Ток при 380В, А
РОКС-ВКРС-10,0-ДУ400-РК935-7,5/750/380-660 РОКС-ВКРФ-10,0-ДУ400-РК935-7,5/750/380-660	7,5	720	371	17,9
РОКС-ВКРС-10,0-ДУ400-РК935-ЧР-11/750/380-660 РОКС-ВКРФ-10,0-ДУ400-РК935-ЧР-11/750/380-660	11	850	398	25,3
РОКС-ВКРС-10,0-ДУ400-РК935-15/1000/380-660 РОКС-ВКРФ-10,0-ДУ400-РК935-15/1000/380-660	15	960	403	31,2
РОКС-ВКРС-10,0-ДУ400-РК935-ЧР-18,5/1000/380-660 РОКС-ВКРФ-10,0-ДУ400-РК935-ЧР-18,5/1000/380-660	18,5	1010	410	37
РОКС-ВКРС-10,0-ДУ400-РК935-ЧР-22/1000/380-660 РОКС-ВКРФ-10,0-ДУ400-РК935-ЧР-22/1000/380-660	22	1080	448	44,8
РОКС-ВКРС-10,0-ДУ400-РК935-ЧР-30/1000/380-660 РОКС-ВКРФ-10,0-ДУ400-РК935-ЧР-30/1000/380-660	30	1200	483	59,6

* Технические и шумовые характеристики РОКС-ВКРС-ДУ600 соответствуют РОКС-ВКРС-ДУ400, РОКС-ВКРФ-ДУ600 соответствуют РОКС-ВКРФ-ДУ400.

Аэродинамические характеристики РОКС-ВКРС-10,0-РК935-ДУ**, РОКС-ВКРФ-10,0-РК935-ДУ**

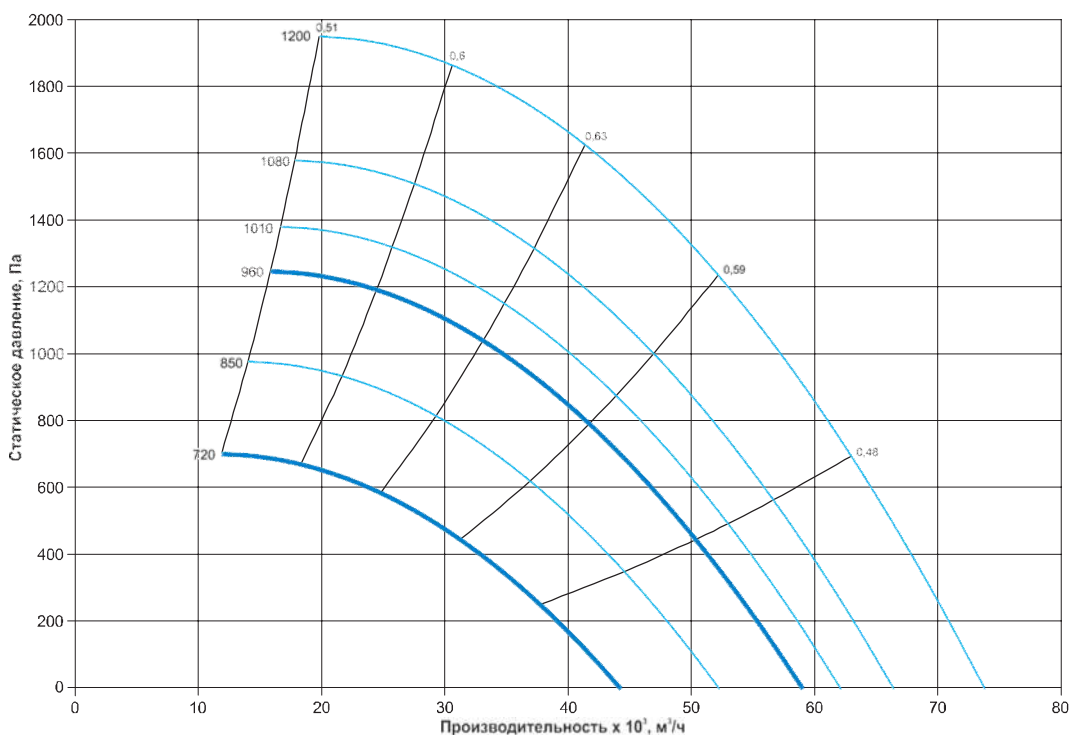

** Аэродинамические характеристики, приведенные в каталоге для моделей вентиляторов с частотным регулятором (ЧР) актуальны только при управлении вентилятором через щит автоматики ЩУВДУ с частотным регулятором.

Шумовые характеристики РОКС-ВКРС-10,0-РК935-ДУ*, РОКС-ВКРФ-10,0-РК935-ДУ*

Наименование	Уровень звуковой мощности, дБ в октавных полосах частот, Гц								Общий, дБа
	63	125	250	500	1000	2000	4000	8000	
РОКС-ВКРС-10,0-ДУ400-РК935-7,5/750/380-660	91	97	98	94	92	86	79	74	96
РОКС-ВКРС-10,0-ДУ400-РК935-ЧР-11/750/380-660	95	101	102	98	96	90	83	78	100
РОКС-ВКРС-10,0-ДУ400-РК935-15/1000/380-660	98	104	105	101	99	93	86	81	103
РОКС-ВКРС-10,0-ДУ400-РК935-ЧР-18,5/1000/380-660	100	106	107	103	101	95	88	83	105
РОКС-ВКРС-10,0-ДУ400-РК935-ЧР-22/1000/380-660	101	107	108	104	102	96	89	84	106
РОКС-ВКРС-10,0-ДУ400-РК935-ЧР-30/1000/380-660	104	110	111	107	105	99	92	87	109

Технические характеристики РОКС-ВКРС-11,2-РК635-ДУ*, РОКС-ВКРФ-11,2-РК635-ДУ*

Наименование	N, кВт	n, об/мин	Масса max, кг	Ток при 380В, А
РОКС-ВКРС-11,2-ДУ400-РК635-7,5/750/380-660 РОКС-ВКРФ-11,2-ДУ400-РК635-7,5/750/380-660	7,5	720	456	17,9
РОКС-ВКРС-11,2-ДУ400-РК635-ЧР-11/750/380-660 РОКС-ВКРФ-11,2-ДУ400-РК635-ЧР-11/750/380-660	11	810	486	25,3
РОКС-ВКРС-11,2-ДУ400-РК635-ЧР-15/1000/380-660 РОКС-ВКРФ-11,2-ДУ400-РК635-ЧР-15/1000/380-660	15	910	516	31,2
РОКС-ВКРС-11,2-ДУ400-РК635-18,5/1000/380-660 РОКС-ВКРФ-11,2-ДУ400-РК635-18,5/1000/380-660	18,5	960	541	37
РОКС-ВКРС-11,2-ДУ400-РК635-ЧР-22/1000/380-660 РОКС-ВКРФ-11,2-ДУ400-РК635-ЧР-22/1000/380-660	22	1030	511	44,8

* Технические и шумовые характеристики РОКС-ВКРС-ДУ600 соответствуют РОКС-ВКРС-ДУ400, РОКС-ВКРФ-ДУ600 соответствуют РОКС-ВКРФ-ДУ400.

Аэродинамические характеристики РОКС-ВКРС-11,2-РК635-ДУ**, РОКС-ВКРФ-11,2-РК635-ДУ**

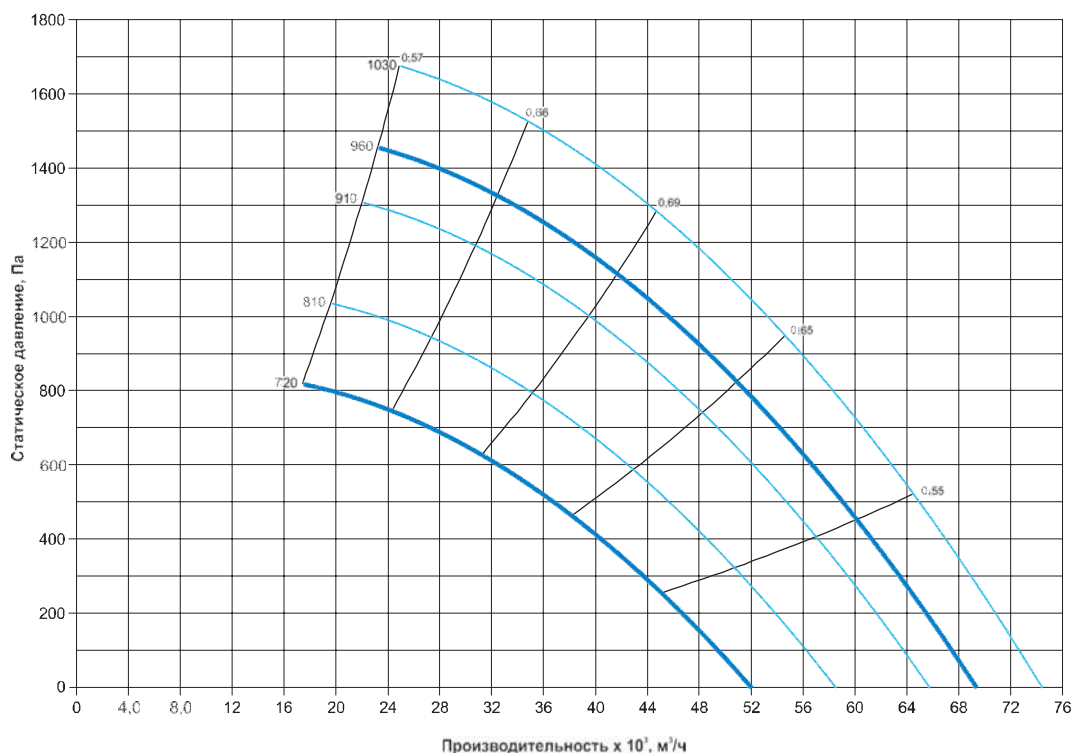

** Аэродинамические характеристики, приведенные в каталоге для моделей вентиляторов с частотным регулятором (ЧР) актуальны только при управлении вентилятором через щит автоматики ЩУВДУ с частотным регулятором.

Шумовые характеристики РОКС-ВКРС-11,2-РК635-ДУ*, РОКС-ВКРФ-11,2-РК635-ДУ*

Наименование	Уровень звуковой мощности, дБ в октавных полосах частот, Гц								Общий, дБа
	63	125	250	500	1000	2000	4000	8000	
РОКС-ВКРС-11,2-ДУ400-РК635-7,5/750/380-660	92	98	99	95	93	87	80	75	97
РОКС-ВКРС-11,2-ДУ400-РК635-ЧР-11/750/380-660	95	101	102	98	96	90	83	78	100
РОКС-ВКРС-11,2-ДУ400-РК635-ЧР-15/1000/380-660	98	104	105	101	99	93	86	81	103
РОКС-ВКРС-11,2-ДУ400-РК635-18,5/1000/380-660	100	106	107	103	101	95	88	83	105
РОКС-ВКРС-11,2-ДУ400-РК635-ЧР-22/1000/380-660	101	107	108	104	102	96	89	84	106

* Шумовые характеристики ВКРФ соответствуют ВКРС.

Технические характеристики РОКС-ВКРС-11,2-РК935-ДУ*, РОКС-ВКРФ-11,2-РК935-ДУ*

Наименование	Н, кВт	п, об/мин	Масса max, кг	Ток при 380В, А
РОКС-ВКРС-11,2-ДУ400-РК935-11/750/380-660 РОКС-ВКРФ-11,2-ДУ400-РК935-11/750/380-660	11	720	456	25,3
РОКС-ВКРС-11,2-ДУ400-РК935-ЧР-15/750/380-660 РОКС-ВКРФ-11,2-ДУ400-РК935-ЧР-15/750/380-660	15	780	486	31,2
РОКС-ВКРФ-11,2-ДУ400-РК935-ЧР-18,5/750/380-660 РОКС-ВКРФ-11,2-ДУ400-РК935-ЧР-18,5/750/380-660	18,5	840	516	39
РОКС-ВКРС-11,2-ДУ400-РК935-ЧР-22/1000/380-660 РОКС-ВКРФ-11,2-ДУ400-РК935-ЧР-22/1000/380-660	22	880	541	44,8
РОКС-ВКРС-11,2-ДУ400-РК935-30/1000/380-660 РОКС-ВКРФ-11,2-ДУ400-РК935-30/1000/380-660	30	960	511	59,6
РОКС-ВКРС-11,2-ДУ400-РК935-ЧР-37/1000/380-660 РОКС-ВКРФ-11,2-ДУ400-РК935-ЧР-37/1000/380-660	37	1060	614	72,7

* Технические и шумовые характеристики РОКС-ВКРС-ДУ600 соответствуют РОКС-ВКРС-ДУ400, РОКС-ВКРФ-ДУ600 соответствуют РОКС-ВКРФ-ДУ400.

Аэродинамические характеристики РОКС-ВКРС-11,2-РК935-ДУ**, РОКС-ВКРФ-11,2-РК935-ДУ**

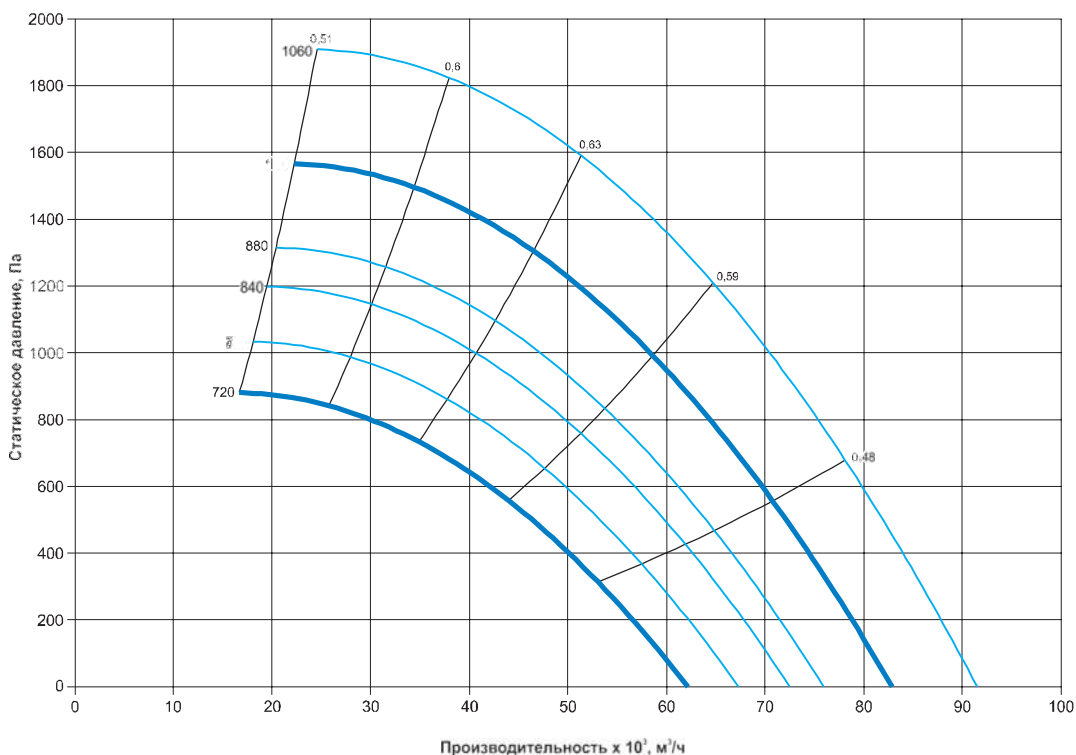

** Аэродинамические характеристики, приведенные в каталоге для моделей вентиляторов с частотным регулятором (ЧР) актуальны только при управлении вентилятором через щит автоматики ЩУВДУ с частотным регулятором.

Шумовые характеристики РОКС-ВКРС-11,2-РК935-ДУ*, РОКС-ВКРФ-11,2-РК935-ДУ*

Наименование	Уровень звуковой мощности, дБ в октавных полосах частот, Гц								Общий, дБа
	63	125	250	500	1000	2000	4000	8000	
РОКС-ВКРС-11,2-ДУ400-РК935-11/750/380-660	95	101	102	98	96	90	83	78	100
РОКС-ВКРС-11,2-ДУ400-РК935-ЧР-15/750/380-660	97	103	104	100	98	92	85	80	102
РОКС-ВКРС-11,2-ДУ400-РК935-ЧР-18,5/750/380-660	99	105	106	102	100	94	87	82	104
РОКС-ВКРС-11,2-ДУ400-РК935-ЧР-22/1000/380-660	100	106	107	103	101	95	88	83	105
РОКС-ВКРС-11,2-ДУ400-РК935-30/1000/380-660	102	108	109	105	103	97	90	85	107
РОКС-ВКРС-11,2-ДУ400-РК935-ЧР-37/1000/380-660	105	111	112	108	106	100	93	88	110

Технические характеристики РОКС-ВКРС-12,5-РК635-ДУ*, РОКС-ВКРФ-12,5-РК635-ДУ*

Наименование	N, кВт	n, об/мин	Масса max, кг	Ток при 380В, А
РОКС-ВКРС-12,5-ДУ400-РК635-15/750/380-660 РОКС-ВКРФ-12,5-ДУ400-РК635-15/750/380-660	15	720	685	31,2
РОКС-ВКРС-12,5-ДУ400-РК635-ЧР-18,5/750/380-660 РОКС-ВКРФ-12,5-ДУ400-РК635-ЧР-18,5/750/380-660	18,5	800	720	39
РОКС-ВКРС-12,5-ДУ400-РК635-ЧР-22/1000/380-660 РОКС-ВКРФ-12,5-ДУ400-РК635-ЧР-22/1000/380-660	22	860	801	45,9
РОКС-ВКРС-12,5-ДУ400-РК635-30/1000/380-660 РОКС-ВКРФ-12,5-ДУ400-РК635-30/1000/380-660	30	960	920	59,6

* Технические и шумовые характеристики РОКС-ВКРС-ДУ600 соответствуют РОКС-ВКРС-ДУ400, РОКС-ВКРФ-ДУ600 соответствуют РОКС-ВКРФ-ДУ400.

Аэродинамические характеристики РОКС-ВКРС-12,5-РК635-ДУ**, РОКС-ВКРФ-12,5-РК635-ДУ**

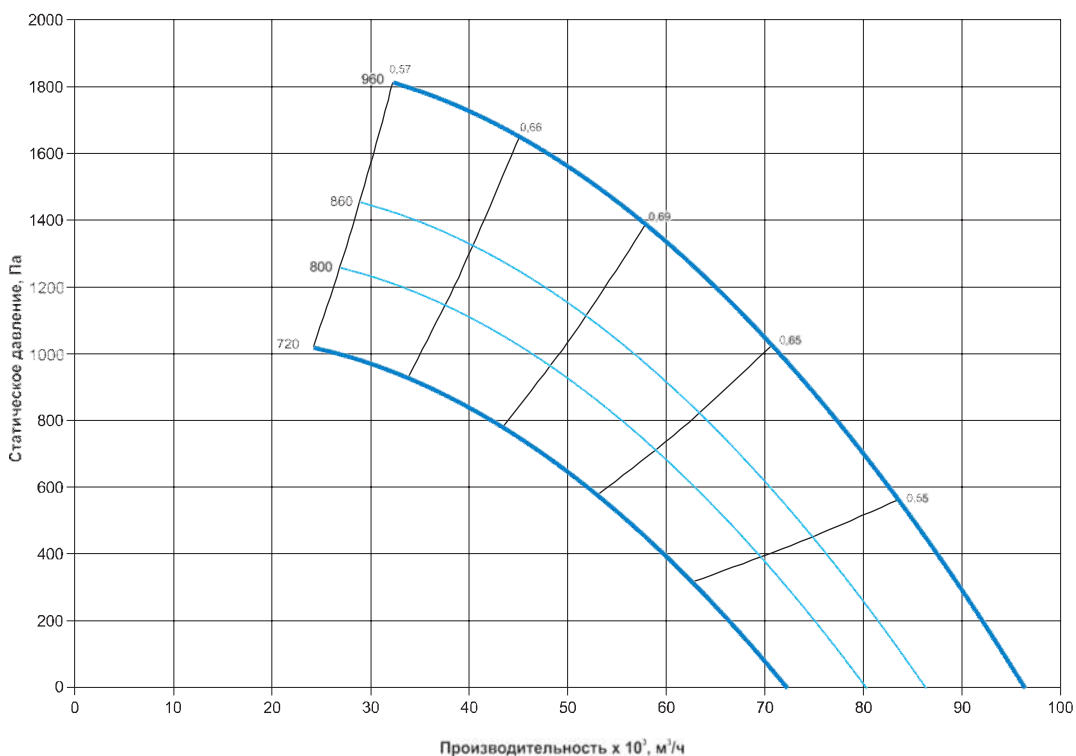

** Аэродинамические характеристики, приведенные в каталоге для моделей вентиляторов с частотным регулятором (ЧР) актуальны только при управлении вентилятором через щит автоматики ЩУВДУ с частотным регулятором.

Шумовые характеристики РОКС-ВКРС-12,5-РК635-ДУ*, РОКС-ВКРФ-12,5-РК635-ДУ*

Наименование	Уровень звуковой мощности, дБ в октавных полосах частот, Гц								Общий, дБа
	63	125	250	500	1000	2000	4000	8000	
РОКС-ВКРС-12,5-ДУ400-РК635-15/750/380-660	96	102	103	99	97	91	84	79	101
РОКС-ВКРС-12,5-ДУ400-РК635-ЧР-18,5/750/380-660	99	105	106	102	100	94	87	82	104
РОКС-ВКРС-12,5-ДУ400-РК635-ЧР-22/1000/380-660	101	107	108	104	102	96	89	84	106
РОКС-ВКРС-12,5-ДУ400-РК635-30/1000/380-660	103	109	110	106	104	98	91	86	108

* Шумовые характеристики ВКРФ соответствуют ВКРС.

Технические характеристики РОКС-ВКРС-12,5-РК935-ДУ*, РОКС-ВКРФ-12,5-РК935-ДУ*

Наименование	Н, кВт	п, об/мин	Масса max, кг	Ток при 380В, А
РОКС-ВКРС-12,5-ДУ400-РК935-18,5/750/380-660 РОКС-ВКРФ-12,5-ДУ400-РК935-18,5/750/380-660	18,5	720	685	39
РОКС-ВКРС-12,5-ДУ400-РК935-ЧР-22/750/380-660 РОКС-ВКРФ-12,5-ДУ400-РК935-ЧР-22/750/380-660	22	760	720	45,9
РОКС-ВКРС-12,5-ДУ400-РК935-ЧР-30/750/380-660 РОКС-ВКРФ-12,5-ДУ400-РК935-ЧР-30/750/380-660	30	840	801	62,2
РОКС-ВКРС-12,5-ДУ400-РК935-ЧР-37/1000/380-660 РОКС-ВКРФ-12,5-ДУ400-РК935-ЧР-37/1000/380-660	37	900	920	72,7

* Технические и шумовые характеристики РОКС-ВКРС-ДУ600 соответствуют РОКС-ВКРС-ДУ400, РОКС-ВКРФ-ДУ600 соответствуют РОКС-ВКРФ-ДУ400.

Аэродинамические характеристики РОКС-ВКРС-12,5-РК935-ДУ**, РОКС-ВКРФ-12,5-РК935-ДУ**

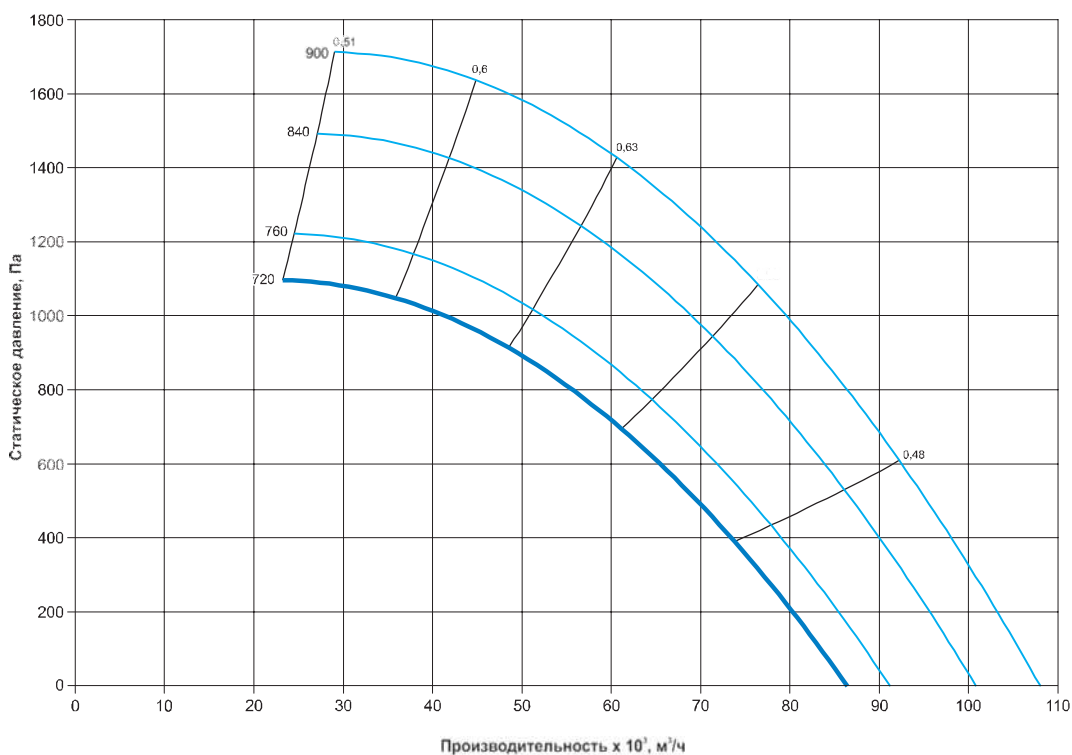

** Аэродинамические характеристики, приведенные в каталоге для моделей вентиляторов с частотным регулятором (ЧР) актуальны только при управлении вентилятором через щит автоматики ЩУВДУ с частотным регулятором.

Шумовые характеристики РОКС-ВКРС-12,5-РК935-ДУ*, РОКС-ВКРФ-12,5-РК935-ДУ*

Наименование	Уровень звуковой мощности, дБ в октавных полосах частот, Гц								Общий, дБа
	63	125	250	500	1000	2000	4000	8000	
РОКС-ВКРС-12,5-ДУ400-РК935-18,5/750/380-660	99	105	106	102	100	94	87	82	104
РОКС-ВКРС-12,5-ДУ400-РК935-ЧР-22/750/380-660	100	106	107	103	101	95	88	83	105
РОКС-ВКРС-12,5-ДУ400-РК935-ЧР-30/750/380-660	103	109	110	106	104	98	91	86	108
РОКС-ВКРС-12,5-ДУ400-РК935-ЧР-37/1000/380-660	105	111	112	108	106	100	93	88	110

Электрические схемы подключения вентиляторов в сеть 380В

Электрическая схема подключения вентиляторов с номинальным напряжением Δ/Y 220/380В

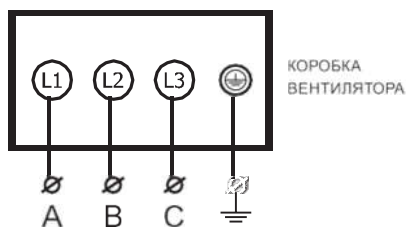

Электрическая схема подключения вентиляторов с номинальным напряжением Δ/Y 380/660В*

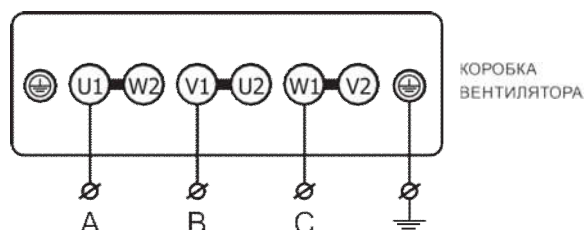

* В вентиляторах с номинальным напряжением Δ/Y 380В/660В предусмотрена возможность запуска пониженным напряжением по схеме $Y-\Delta$. Для получения более подробной информации по подключению, обратитесь в отдел технической поддержки.

Маркировка

Вентилятор крышный радиальный с выходом потока вверх – РОКС-ВКРФ, назначения ДУ600, укомплектован рабочим колесом РК935 с относительным диаметром рабочего колеса 4,5, мощностью электродвигателя $N=0,75$ кВт, и частотой вращения рабочего колеса $n=1500$ об/мин, номинальное напряжение сети 220-380, климатическим исполнением У1.

Вентилятор крышный РОКС-ВКРФ-4,5-ДУ600-РК935-0,75/1500/220-380-У1

Наименование вентилятора: вентилятор крышный радиальный с выбросом вверх	
Номер вентилятора - номинальный диаметр рабочего колеса, дм	
Исполнение вентилятора: ДУ600 (дымоудаление - температура перемещаемой среды 600 °С)	
Комплектация рабочим колесом: РК935	
0,75 - мощность электродвигателя, кВт 1500 - частота вращения рабочего колеса, об/мин 220-380 - напряжение питания электродвигателя, В	
Климатическое исполнение и категория размещения по ГОСТ 15150-69	